

R8

愛媛県総合体育大会

競技日程組合せ

競 技 日 程

第1日目 6月5日(金)

【トラック競技】

順序	競技開始時刻	男女	競技種目	種別	組 着	人数	招集開始時刻	招集完了時刻
1	10:00	男	八種 100m		3組	20	1~3組 9:35	9:45
2	10:20	女	400m	予選	5-1+3	43	1~3組 9:50	10:00
							4~5組 10:05	10:15
3	10:45	男	400m	予選	11-2+2	95	1~3組 10:15	10:25
							4~6組 10:30	10:40
							7~9組 10:45	10:55
							10~11組 11:00	11:10
4	11:35	女	1500m	予選	3-5+3	42	1~2組 11:05	11:15
							3組 11:20	11:30
5	12:00	男	1500m	予選	5-3+3	84	1~2組 11:30	11:40
							3~4組 11:45	11:55
							5組 12:00	12:10
6	12:40	女	100mH	予選	4-1+4	31	1~3組 12:10	12:20
							4組 12:25	12:35
7	13:05	男	400m	準決	3-2+2	24	12:40	12:50
8	13:30	男	5000mW	決勝		13	13:05	13:15
9	14:30	女	100mH	決勝		8	14:05	14:15
10	14:50	女	400m	決勝		8	14:25	14:35
11	15:00	男	400m	決勝		8	14:35	14:45
12	15:20	女	1500m	決勝		18	14:55	15:05
13	15:35	男	1500m	決勝		18	15:10	15:20
14	16:00	男	八種 400m		3組	20		
15	16:20	女	4×100mR	予選	3-2+2	21	1~2組 15:50	16:00
							3組 16:00	16:10
16	16:40	男	4×100mR	予選	4-1+4	34	1~2組 16:10	16:20
							3~4組 16:20	16:30

【跳躍競技】

順序	競技開始時刻	男女	競技種目	種別	組 着	人数	招集開始時刻	招集完了時刻
1	10:00	男	棒高跳	決勝		4	9:00	9:10
2	10:00	女	走幅跳	予選	(予選通過記録)	50	9:00	9:10
3	12:45	男	八種 走幅跳			20		
4	14:00	女	走高跳	決勝		21	13:00	13:10
5	14:00	女	走幅跳	決勝		12	13:20	13:30

【投てき競技】

順序	競技開始時刻	男女	競技種目	種別	組 着	人数	招集開始時刻	招集完了時刻
1	10:00	女	ハンマー投	決勝		22	9:00	9:10
2	13:30	男	ハンマー投	決勝		28	12:30	12:40
3	14:20	男	八種 砲丸投			20		

競 技 日 程

第2日目 6月6日(土)

【トラック競技】

順序	競技開始時刻	男女	競技種目	種別	組 着	人数	招集開始時刻	招集完了時刻
1	10:00	男	八種 110mH		3組	20	1~3組 9:35	9:45
2	10:20	女	(定) 100m	決勝		3	9:55	10:05
3	10:25	男	(定) 100m	決勝		5	9:55	10:05
4	10:30	女	100m	予選	10-2+4	87	1~3組 10:00 4~6組 10:10 7~9組 10:20 10組 10:30	10:10 10:20 10:30 10:40
5	11:10	男	100m	予選	15-1+9	129	1~3組 10:40 4~6組 10:50 7~9組 11:00 10~12組 11:10 13~15組 11:20	10:50 11:00 11:10 11:20 11:30
6	12:10	女	800m	予選	5-1+3	43	1~3組 11:50 4~6組 12:05	12:00 12:15
7	12:40	男	800m	予選	9-2+6	79	1~3組 12:10 4~6組 12:25 7~9組 12:40	12:20 12:35 12:50
8	13:40	女	400mH	予選	4-1+4	34	1~3組 13:10 4組 13:25	13:20 13:35
9	14:00	男	400mH	予選	4-1+4	34	1~3組 13:30 4組 13:40	13:40 13:50
10	14:20	女	(定) 400m	決勝		1	13:55	14:05
11	14:25	男	(定) 400m	決勝		3	13:55	14:05
12	14:30	女	100m	準決	3-2+2	24	14:05	14:15
13	14:45	男	100m	準決	3-2+2	24	14:20	14:30
14	15:05	男	3000mSC	予選	2-5+6	34	1組 14:35 2組 14:40	14:45 14:50
15	15:55	女	400mH	決勝		8	15:30	15:40
16	16:00	男	400mH	決勝		8	15:35	15:45
17	16:10	女	(定) 200m	決勝		1	15:45	15:55
18	16:15	男	(定) 200m	決勝		3	15:50	16:00
19	16:25	女	100m	決勝		8	16:00	16:10
20	16:35	男	100m	決勝		8	16:10	16:20
21	16:45	女	(定) 3000m	決勝		1	16:20	16:30
22	17:10	男	800m	準決	3-2+2	24	16:45	16:55
23	17:25	男	八種 1500m			20		
24	17:35	男	(定) 1500m	決勝		2	17:10	17:20
25	17:45	女	4×100mR	決勝		8	17:20	17:30
26	17:55	男	4×100mR	決勝		8	17:30	17:40

【跳躍競技】

順序	競技開始時刻	男女	競技種目	種別	組 着	人数	招集開始時刻	招集完了時刻
1	10:00	女	棒高跳	決勝		9	9:00	9:10
2	10:00	女	(定) 走幅跳	決勝		1	9:00	9:10
3	11:00	女	三段跳	決勝		18	10:00	10:10
4	12:00	女	(定) 走高跳	決勝		1	11:00	11:10
5	15:00	男	八種 走高跳			20		

【投てき競技】

順序	競技開始時刻	男女	競技種目	種別	組 着	人数	招集開始時刻	招集完了時刻
1	10:00	女	円盤投	決勝		29	9:00	9:10
2	10:00	女	(定) 円盤投	決勝		3	9:00	9:10
3	13:00	男女	(定) 砲丸投	決勝		6	12:00	12:10
4	13:00	男	八種 やり投			20		
5	15:00	男	円盤投	決勝		38	14:00	14:10
6	15:00	男	(定) 円盤投	決勝		2	14:00	14:10

競 技 日 程

第3日目 6月7日(日)

【トラック競技】

順序	競技開始時刻	男女	競技種目	種別	組 着	人数	招集開始時刻	招集完了時刻	
1	9:30	女	七種 100mH		2組	15	9:05	9:15	
2	9:50	女	200m	予選	8-2+8	71	1~3組	9:20	9:30
							4~6組	9:35	9:45
							7~8組	9:50	10:00
3	10:35	男	200m	予選	14-1+10	122	1~3組	10:05	10:15
							4~6組	10:20	10:30
							7~9組	10:35	10:45
							10~12組	10:50	11:00
							13~14組	11:05	11:15
4	11:45	男	3000mSC	決勝		16	11:20	11:30	
5	12:10	女	800m	決勝		8	11:45	11:55	
6	12:20	男	800m	決勝		8	11:55	12:05	
7	12:40	女	200m	準決	3-2+2	24	12:15	12:25	
8	13:00	男	200m	準決	3-2+2	24	12:35	12:45	
9	13:30	男	5000m	予選	2-7+4	51	1組	13:00	13:10
							2組	13:15	13:25
10	14:15	女	4×400mR	予選	3-2+2	19	1~2組	13:45	13:55
							3組	13:55	14:05
11	14:40	男	4×400mR	予選	4-1+4	29	1~2組	14:10	14:20
							3~4組	14:20	14:30
12	15:15	女	七種 200m		2組	15			

【跳躍競技】

順序	競技開始時刻	男女	競技種目	種別	組 着	人数	招集開始時刻	招集完了時刻
1	9:30	男	走幅跳	予選	(予選通過記録)	77	8:30	8:40
2	10:30	女	七種 走高跳			15		
3	13:00	男	走高跳	決勝		27	12:00	12:10
4	14:00	男	走幅跳	決勝		12	13:20	13:30

【投てき競技】

順序	競技開始時刻	男女	競技種目	種別	組 着	人数	招集開始時刻	招集完了時刻
1	9:45	女	やり投	決勝		34	8:45	8:55
2	13:00	男	やり投	決勝		45	12:00	12:10
3	12:00	女	七種 砲丸投			15		
4	13:30	女	砲丸投	決勝		37	12:30	12:40

競 技 日 程

第4日目 6月8日(月)

【トラック競技】

順序	競技開始時刻	男女	競技種目	種別	組 着	人数	招集開始時刻	招集完了時刻
1	10:00	男	110mH	予選	3-2+2	23	9:30	9:40
2	10:30	女	5000mW	決勝		4	10:05	10:15
3	11:20	女	200m	決勝		8	10:55	11:05
4	11:30	男	200m	決勝		8	11:05	11:15
5	11:40	女	3000m	決勝		28	11:15	11:25
6	12:10	男	110mH	決勝		8	11:45	11:55
7	12:30	男	5000m	決勝		18	12:05	12:15
8	13:00	女	七種 800m			15		
9	13:20	女	4×400mR	決勝		8	12:55	13:05
10	13:30	男	4×400mR	決勝		8	13:05	13:15

【跳躍競技】

順序	競技開始時刻	男女	競技種目	種別	組 着	人数	招集開始時刻	招集完了時刻
1	10:00	女	七種 走幅跳			15	9:20	9:30
2	11:30	男	三段跳	決勝		40	10:30	10:40

【投てき競技】

順序	競技開始時刻	男女	競技種目	種別	組 着	人数	招集開始時刻	招集完了時刻
1	10:00	男	砲丸投	決勝		56	9:00	9:10
2	11:30	女	七種 やり投			15		

バスケットボール

(令和8年度) 兼全国及び四国高等学校選手権県予選

1 日時	5月30日(土) 10:30 試合開始 ※10:00~松山工業にて開始式を行う。	6月6日(土) 9:30 試合開始
	5月31日(日) 9:30 試合開始	6月7日(日) 10:00 試合開始
	6月5日(金) 9:30 試合開始	6月8日(月) 9:30 試合開始

2 会場	1日目	松山工業高校 (A・B)	松山南高校 (C・D)
		松山北高校 (E)	松山中央高校 (F・G)
	2日目	松山工業高校 (A・B)	松山南高校 (C・D)
		松山中央高校 (F・G)	
	3日目	ツインドーム重信 (H・I)	伊予市民体育館 (J・K)
	4~6日目	伊予市民体育館 (J・K)	

- 3 注意事項
- (1)ベンチはプログラム番号の若い方がオフィシャル席に向かって右側。
 - (2)ユニフォームはプログラム番号の若い方が淡色。2回戦以降は両チームで協議の上、決定する。
 - (3)試合が遅れた場合は、前の試合終了10分後に開始する。
 - (4)ルールは、2026日本バスケットボール協会競技規則で行う。
 - (5)靴下はユニフォームの一部とみなし、選手全員が同色のものを着用すること。
 - (6)テーブルオフィシャルについては、愛媛県バスケットボール協会のホームページに詳細を載せているので確実に確認するように。
 - (7)エントリー変更時に、JBAのメンバーIDが必要となります。

【女子】	5月30日	5月31日	6月5日	6月6日	6月7日	6月8日	6月7日	6月6日	6月5日	5月31日	5月30日
1 聖力学園											FC今治 18
2 新居浜南	E2 15:40 TO:松北男子		J1 9:30 TO:J3両者					J3 12:50		E1 14:00	新居浜東 19
3 東 温								C1 9:30 TO:松南男子			野 村 20
4 西 条	D1 12:00 TO:松南男子		F1 9:30 TO:中東女子					J2 11:10			松山南 21
5 松山聖陵				J1 9:30 TO:J3両者							北宇和 22
6 三島・川之江		D2 11:10						K3 12:50	F2 11:10		松山商 23
7 松山東			K1 9:30 TO:K3両者						G2 11:10		伊予農 24
8 今治南		C2 11:10									新居浜西 25
9 八幡浜合同					J1 10:00		K1 10:00				
10 松山北						J2 11:30					大 洲 26
11 小 松		G3 12:50						J4 14:30	F4 14:30		東予総合 27
12 宇和島東			J2 11:10								今治西 28
13 今治北		D1 9:30 TO:八幡浜男子							G4 14:30		愛大附属 29
14 松山中央				K1 9:30 TO:K3両者				K2 11:10			丹 原 30
15 伊 予		F3 12:50							G1 9:30 TO:松北女子		新居浜専 31
16 宇和島南	C2 14:30									D2 14:30	松山西 32
17 新居浜商			K2 11:10			J1 9:30			K4 14:30		済 美 33

八幡浜合同
八幡浜・(新)八幡浜・川之江

松山工業…A/B 松山南…C/D 松山北…E 松山中央…F/G ツインドーム…H/I 伊予市民…J/K

バレーボール (令和8年度) 兼 全国及び四国高等学校選手権県予選

5月30日(土) 9:30 試合開始【1回戦】[新田高校(I・J)・松山商業高校(K・L)]
 6月6日(土) 9:30 試合開始【2・3回戦】[運動公園体育館(C・D)]
 6月7日(日) 9:30 試合開始【準決勝】[運動公園体育館(C)]
 6月8日(月) 9:30 試合開始【3位決定戦・決勝戦】[運動公園体育館(C・特設)]
 ※大会を通じて代表者会議は実施しません。

《男子》

【組合せ】

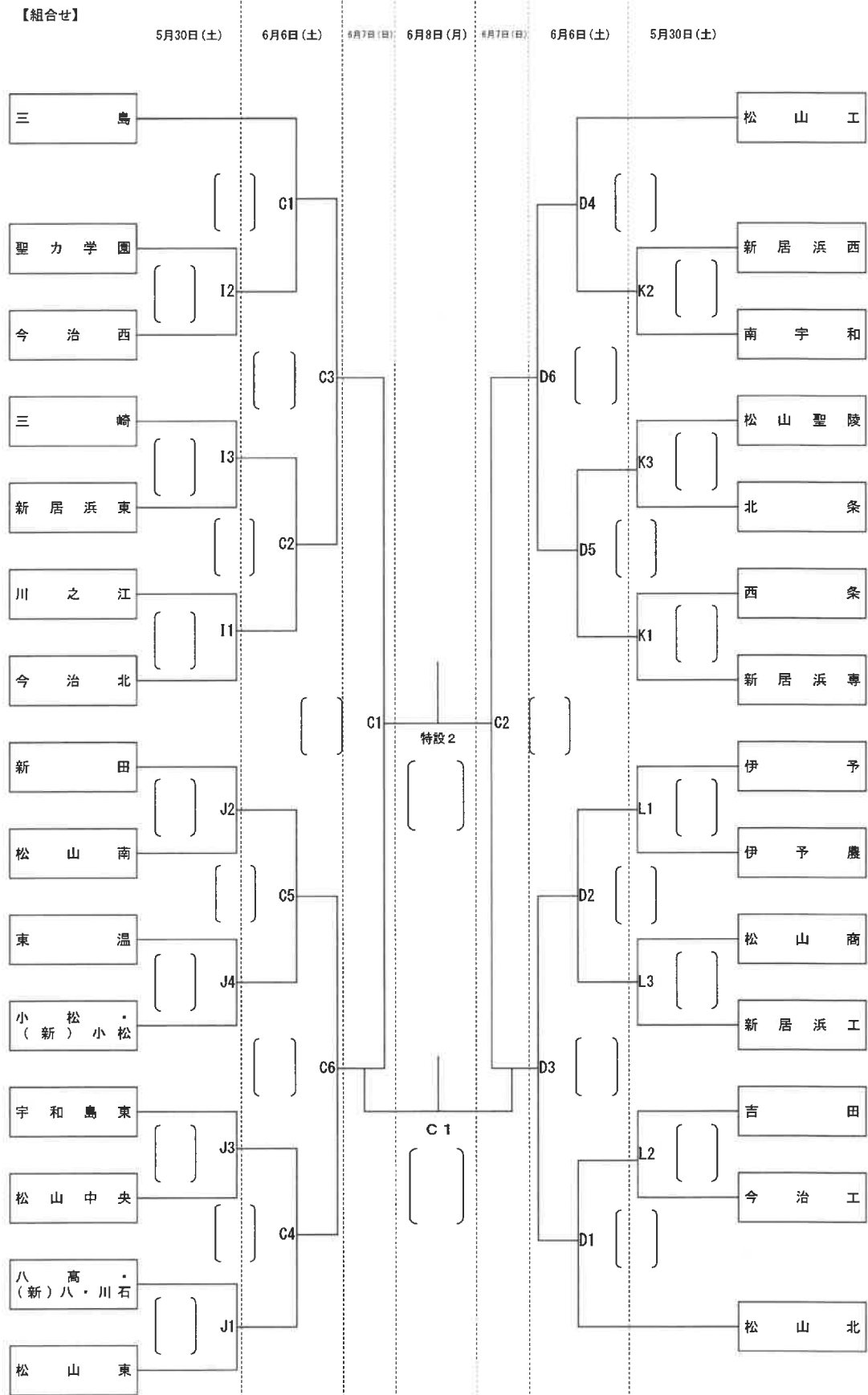

バレーボール (令和8年度) 兼 全国及び四国高等学校選手権県予選

5月30日(土) 9:30 試合開始【1回戦】【松山東高校(E・F)伊予高校(G・H)】
 5月31日(日) 9:30 試合開始【2回戦】【松山東高校(E・F)伊予高校(G・H)】
 6月6日(土) 9:30 試合開始【3・4回戦】【運動公園体育館(A・B)】
 6月7日(日) 9:30 試合開始【準決勝】【運動公園体育館(A)】
 6月8日(月) 9:30 試合開始【3位決定戦・決勝戦】【運動公園体育館(A・特設)】
 ※大会を通じて代表者会議は実施しません。

《女子》

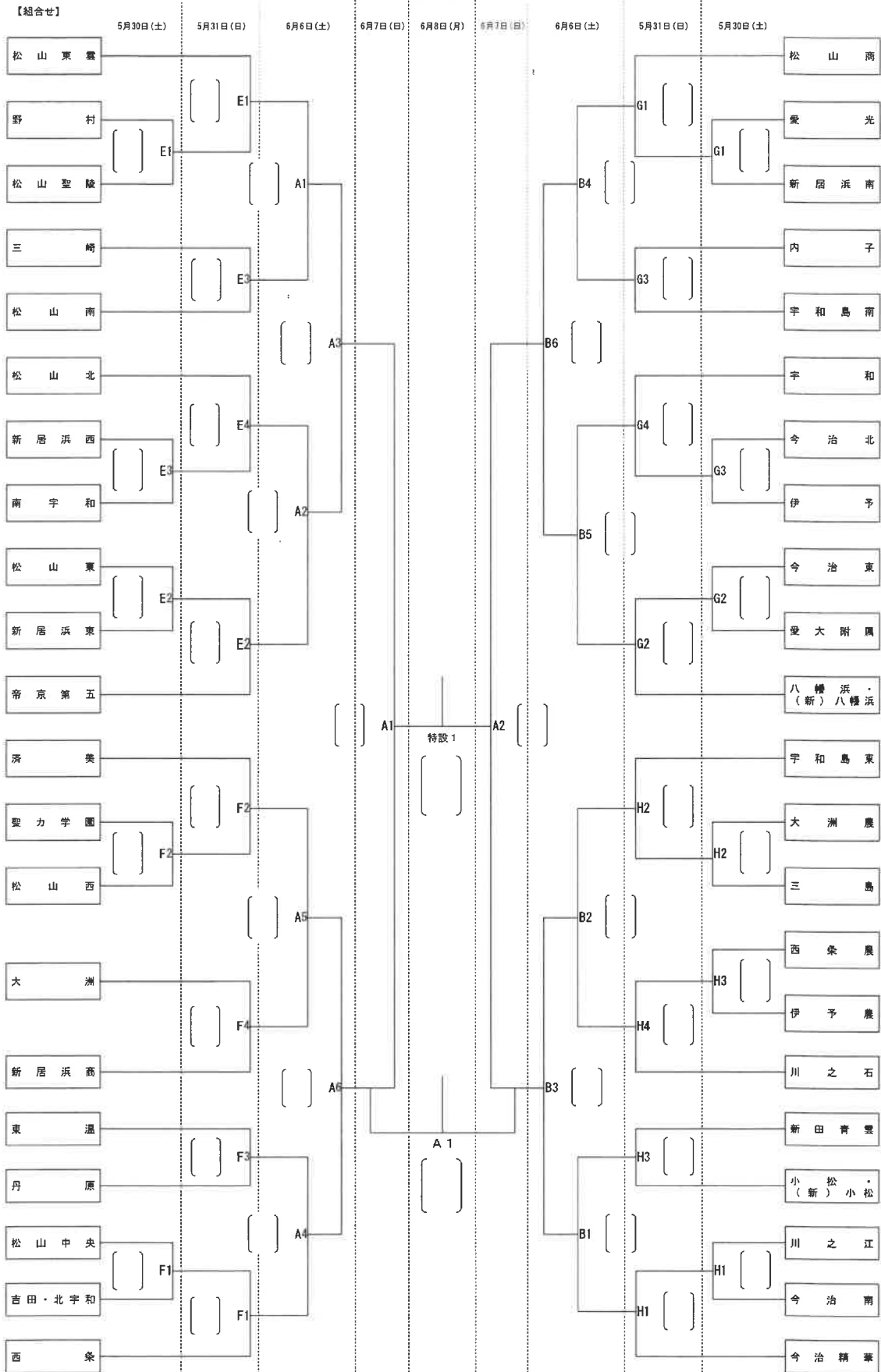

バドミントン

(令和8年度)

兼全国及び四国高等学校選手権県予選

1. 日 時
- 5月 30日 (土) 8:30 監督会議 → 終了後、開会式 9:15 試合開始
 - 5月 31日 (日) 9:00 試合開始
 - 6月 6日 (土) 8:30 監督会議 9:15 試合開始
 - 6月 7日 (日) 9:00 試合開始
 - 6月 8日 (月) 9:00 試合開始 → 終了後、閉会式

2. 会 場 松山市総合コミュニティセンター(5月30日・31日)新居浜市市民体育館(6月6日～8日)

3. 試合順序
- 第1日目 団体戦の準決勝まで
 - 第2日目 団体戦の決勝・3決、個人戦単の1回次まで
 - 第3日目 個人戦複の準々決勝まで
 - 第4日目 個人戦単の準々決勝まで
 - 第5日目 個人戦複・単の準決勝・決勝・**3決・2決**

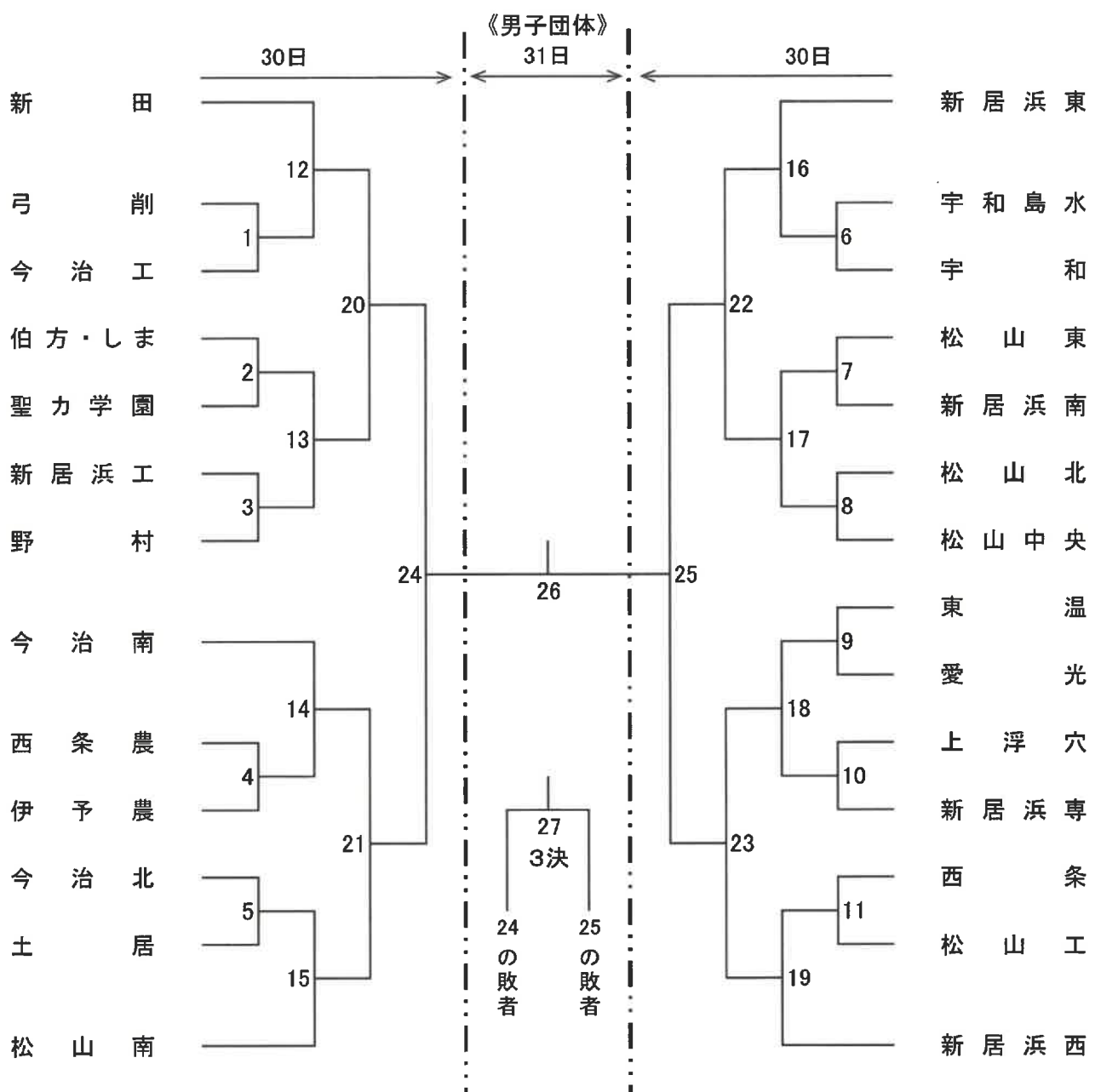

令和8年度愛媛県高等学校総合体育大会バドミントン競技

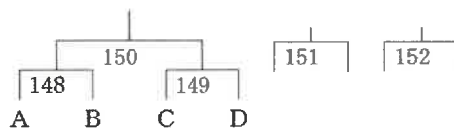
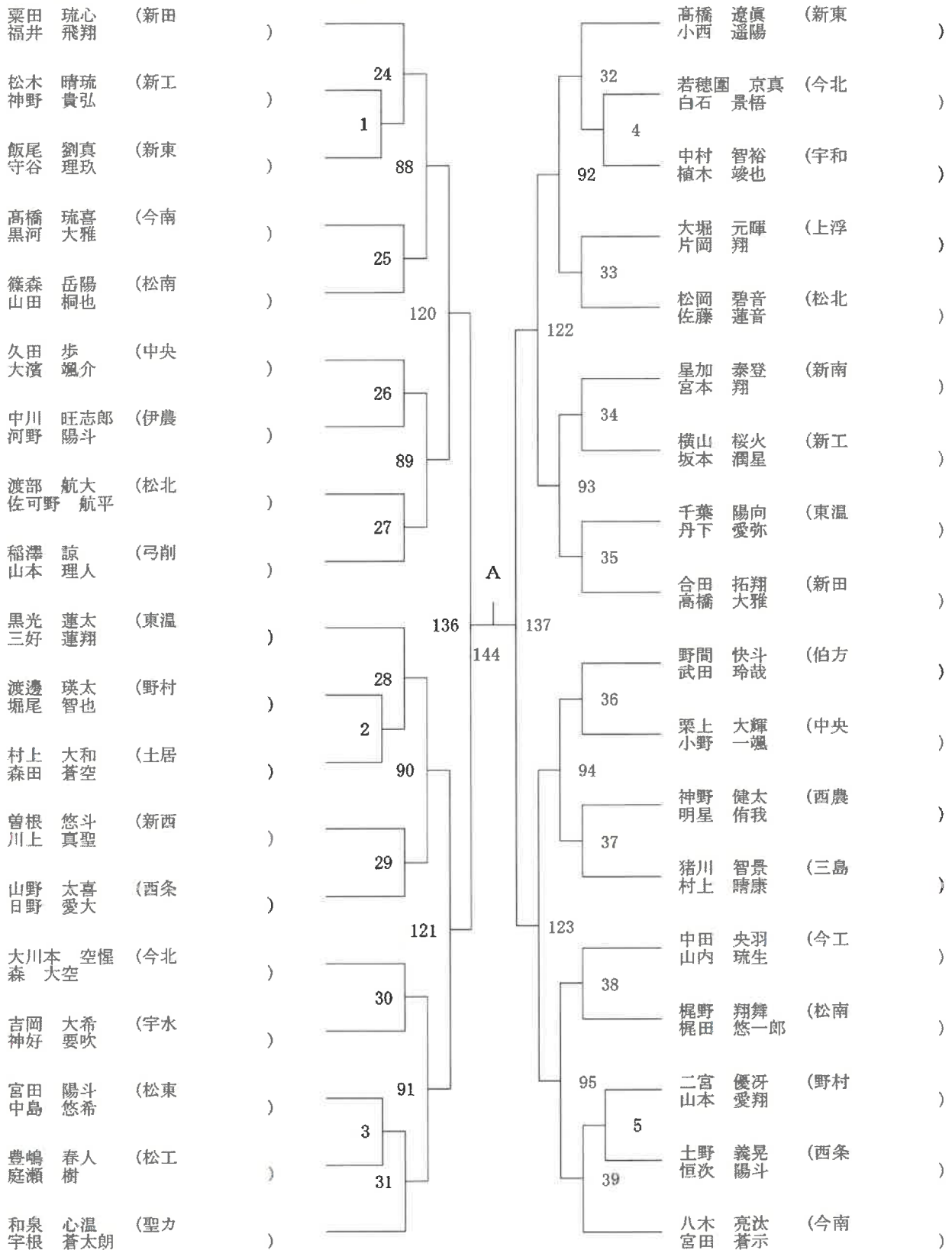

令和8年度愛媛県高等学校総合体育大会バドミントン競技

- 井上 翔稀 (新田)
- 上甲 到志 (松工)
- 河野 陽斗 (伊農)
- 星野 大海 (西農)
- 脇田 康平 (宇水)
- 中村 智裕 (宇和)
- 後藤 弘樹 (西条)
- 衛本 陽 (松東)
- 曾我部 皓介 (新南)
- 西浦 烈汰 (今南)
- 高岡 虹輝 (中央)
- 井ノ口 大雅 (松北)
- 伊藤 大豪 (新東)
- 杉山 一真 (新西)
- 山本 愛翔 (野村)
- 後藤 大良 (愛光)
- 森 大空 (今北)
- 板橋 央典 (東温)
- 猪川 智景 (三島)
- 塩見 航大 (新工)
- 原田 琉 (弓削)
- 片岡 翔 (上浮)
- 大西 翼 (今工)
- 山内 健太 (土居)
- 林 力丸 (松南)

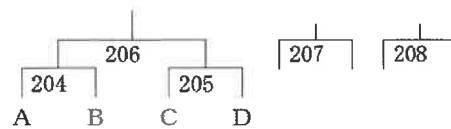
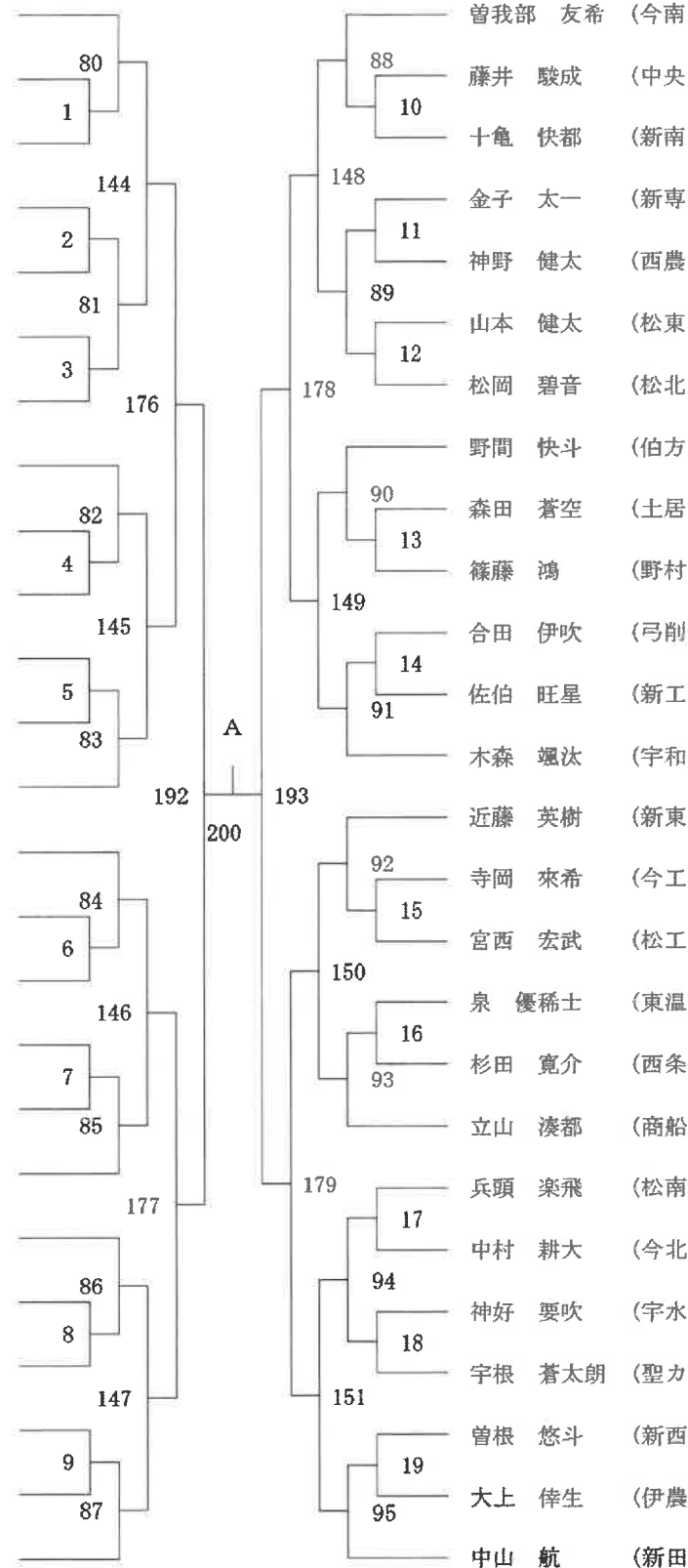

令和8年度愛媛県高等学校総合体育大会バドミントン競技

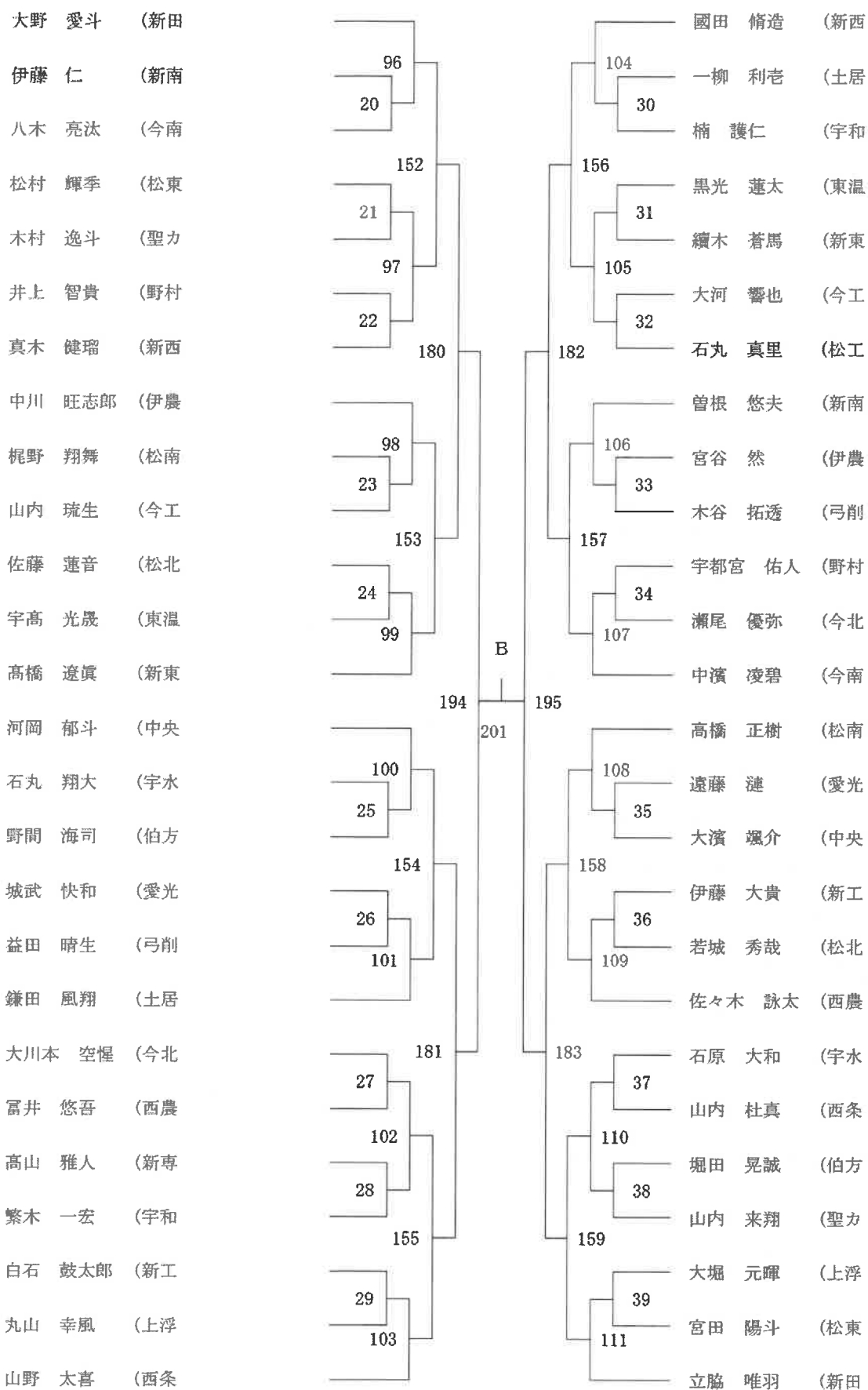

令和8年度愛媛県高等学校総合体育大会バドミントン競技

福本 桜輝 (新田)
 松本 悠佑 (宇和)
 白鳥 天翔 (新東)
 小西 剛琉 (新西)
 山本 理人 (弓削)
 明星 侑我 (西農)
 向居 莉玖 (松南)
 早瀬 蓮翔 (北条)
 渡部 滉基 (松東)
 白石 琉偉 (愛光)
 河部 清吾 (松工)
 宇都宮 大輝 (伊農)
 日野 愛大 (西条)
 菊地 晴翔 (新工)
 大下 拓海 (今工)
 三島 陸斗 (宇水)
 滝本 航大 (松北)
 宮本 翔 (新南)
 久田 歩 (中央)
 藤原 勇吹 (東温)
 村上 大和 (土居)
 亀崎 陽仁 (野村)
 赤瀬 恋生 (伯方)
 田中 僚一郎 (新専)
 中村 颯太 (今北)
 清水 悠希 (今南)

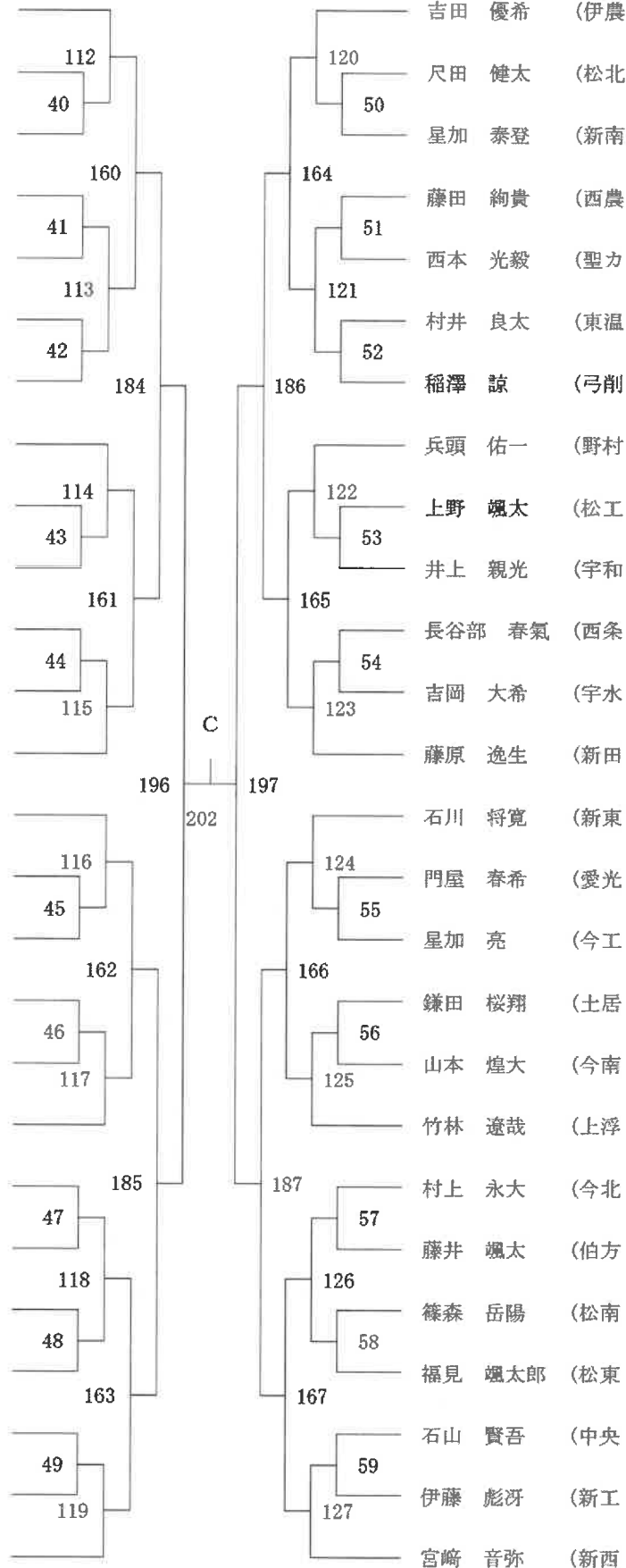

令和8年度愛媛県高等学校総合体育大会バドミントン競技

藤山 翔生 (新田)
 阿部 快琉 (伯方)
 村上 晴康 (三島)
 新内 悠真 (松北)
 岡本 蒼介 (今北)
 高須賀 颯 (聖カ)
 村上 真士 (宇水)
 菊池 龍翔 (宇和)
 坂本 潤星 (新工)
 加藤 七斗 (松東)
 井上 拓海 (東温)
 玉置 海媛 (西農)
 宮田 蒼示 (今南)
 小西 遥陽 (新東)
 窪内 湊士 (松工)
 矢野 晴渡 (土居)
 落合 淳希 (中央)
 川上 真聖 (新西)
 清水 遥登 (愛光)
 岸田 彪希 (新専)
 後藤 匠 (新南)
 武田 香稀 (今工)
 村上 晃翼 (西条)
 村上 弘明 (弓削)
 渡邊 瑛太 (野村)
 林 龍之介 (松南)

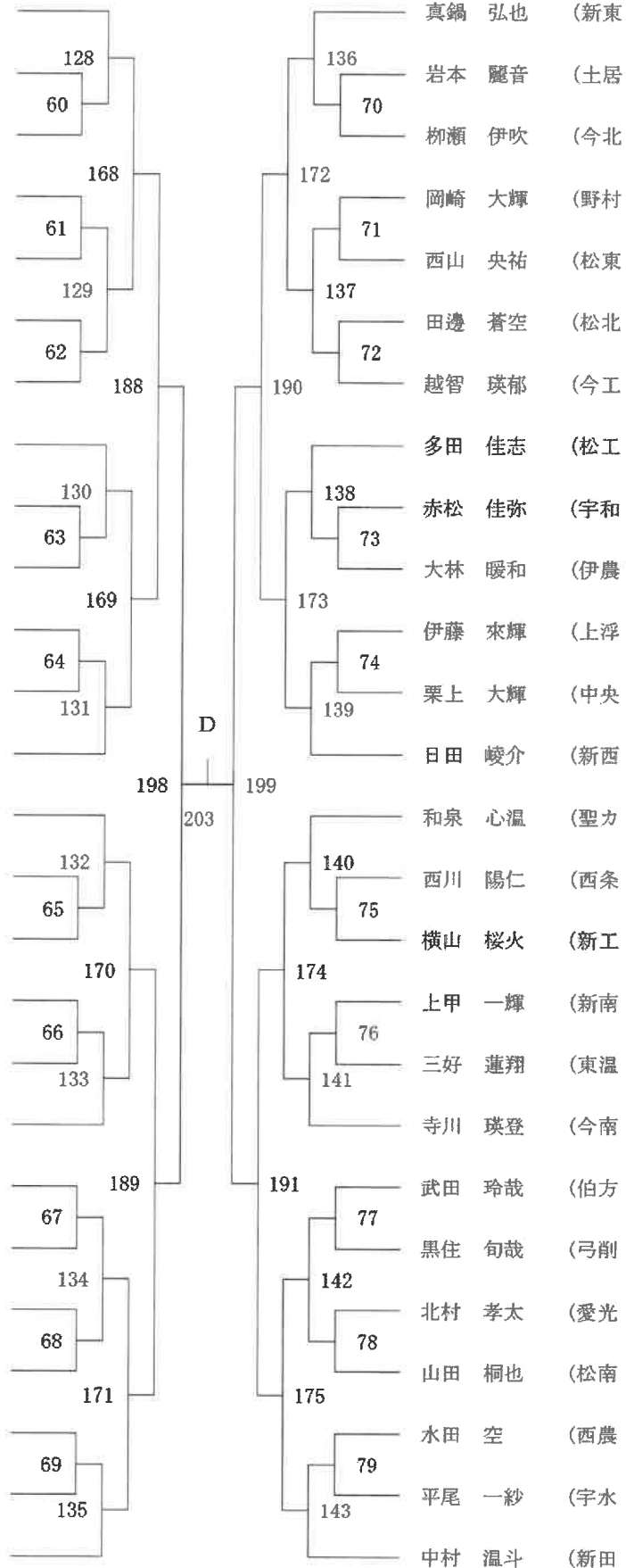

令和8年度愛媛県高等学校総合体育大会バドミントン競技

和泉 優花 (新東)				宇都宮 理央 (新田)	
菅 星凜				芝 里依	
中村 凛胡 (松東)	69			鎌腰 亜美 (松東)	
邑松 愛子	27			堀田 彩華	
紀伊野 叶 (宇和)				近藤 優羽 (新南)	
丸島 杏未				山野 喜々	
羽柴 真央 (北条)	93			菅 梨々愛 (西条)	
福田 彩夏	28			稗田 莉奈子	
河野 日和 (松商)				大沢 心温 (今北)	
野中 心菜	70			黒瀬 愛美	
田窪 希羽 (今南)				堀上 愛鈴 (東温)	
久米 真央	29			宇都宮 めぐ	
河野 結愛 (新田)				中川 心花 (聖カ)	
西岡 妃花				佐藤 瑠	
佐々木 このみ (西条)	105			奥 優香 (松南)	
佐々木 雅	30			白石 桃菜	
峠 葵彩 (弓削)				山本 麻由夢 (野村)	
濱田 里桜	71			清水 莉々子	
藤本 桜彩 (新南)				西原 美波 (北条)	
伊藤 柚稀	31			須賀 優羽	
岡本 結愛 (松北)				合田 芽生 (新西)	
今井 寧々	94			篠原 花奈	
高田 悠彩 (伊農)				浅海 春奈 (松北)	
伊賀上 倅乃心	32			森 妃菜香	
定井 あゆみ (松南)				森田 萌唯 (松商)	
岡本 紬希	72			吉村 ゆめ	
土屋 璃子 (今北)				宮内 芽衣 (中央)	
越智 心音	33			藤代 ふみ	
大野 心漣 (中央)				高橋 璃乃 (新東)	
林 美優	111			濱崎 そのか	
河野 さくら (新東)				秋山 歩璃 (西条)	
黒川 悠月	73			神山 愛莉	
石川 結音 (西条)				智内 天菓 (今北)	
伊藤 沙夏	34			別宮 愛琉	
高市 涼 (今工)				高本 紗空 (東温)	
白石 愛梨	95			近藤 七海	
舟本 蘭恋 (野村)				笠岡 みのり (宇和)	
徳山 結衣	35			三好 凜子	
河井 南実 (松南)				牟田 衣知花 (松東)	
松本 光莉	74			大野 ひまり	
三谷 紗珠 (東温)				石田 鈴寧 (松北)	
橋本 詩織	36			佐伯 柚香	
山内 理子 (松商)				村上 椿咲 (今南)	
大野 颯愛	106			古川 とわ	
福永 友紅 (今北)				北外 詩唯花 (弓削)	
井手 菜月	37			原山 春音	
平塚 美羽 (中央)				伊藤 心優 (宇水)	
藤岡 綾香	75			田鍋 桜妃	
窪田 遥 (松北)				森近 心海 (伊農)	
三好 夏夕	38			松島 沙優	
坂本 結愛 (宇水)				込山 綾音 (中央)	
宇都宮 萌	96			藤井 優芽乃	
加藤 芽維里 (松東)				山下 舞衣 (松商)	
青野 由佳	39			栗林 桜愛	
松本 結彩 (新南)				田城 結羅 (松南)	
越智 里桜	76			山田 莉世	
芝 結衣 (新田)				小林 瑚子 (新田)	
増本 さわ				橋田 七海	

令和8年度愛媛県高等学校総合体育大会バドミントン競技

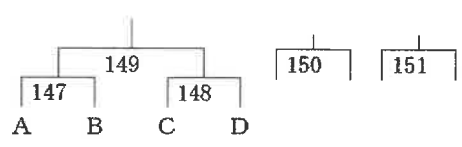
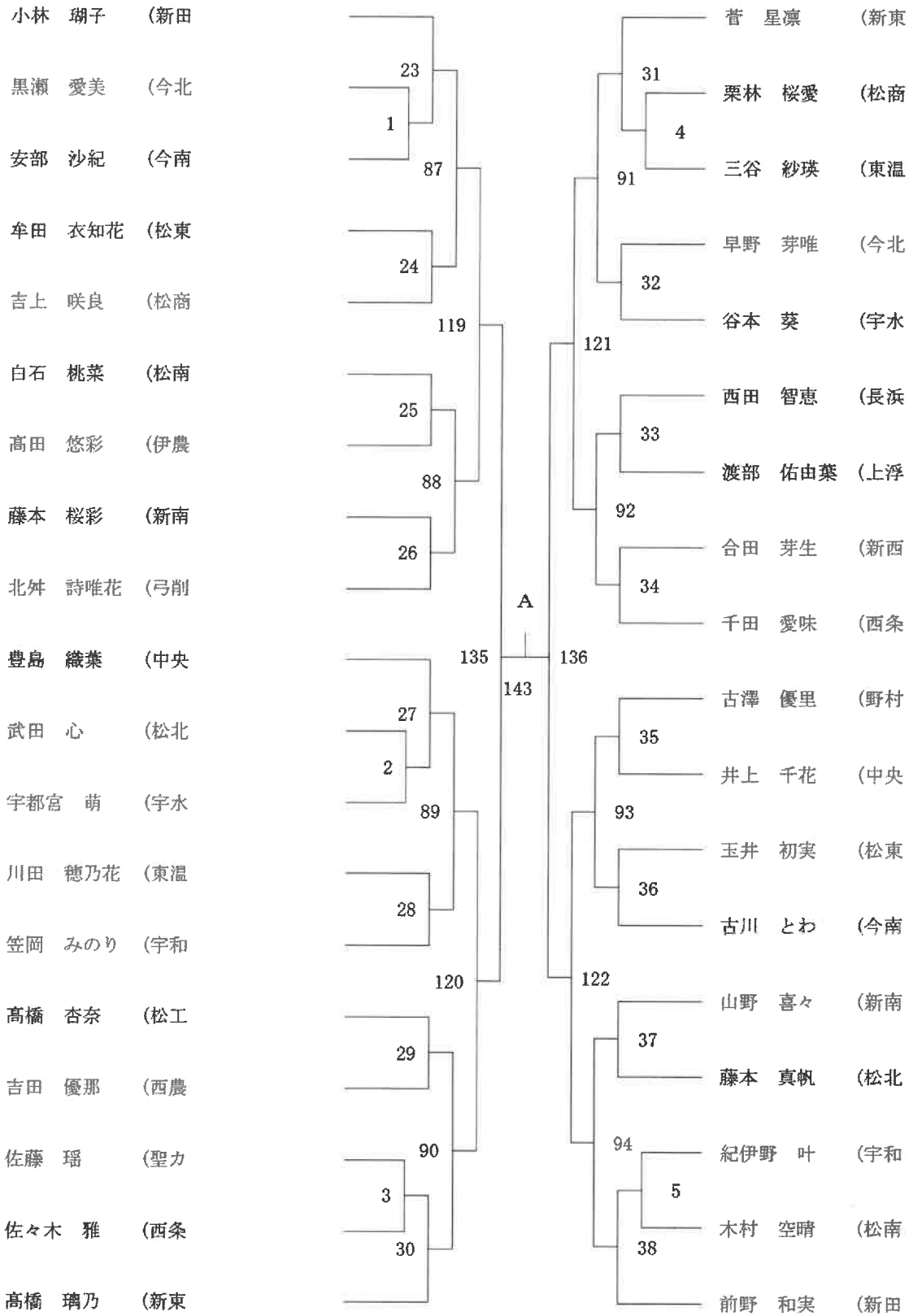

令和8年度愛媛県高等学校総合体育大会バドミントン競技

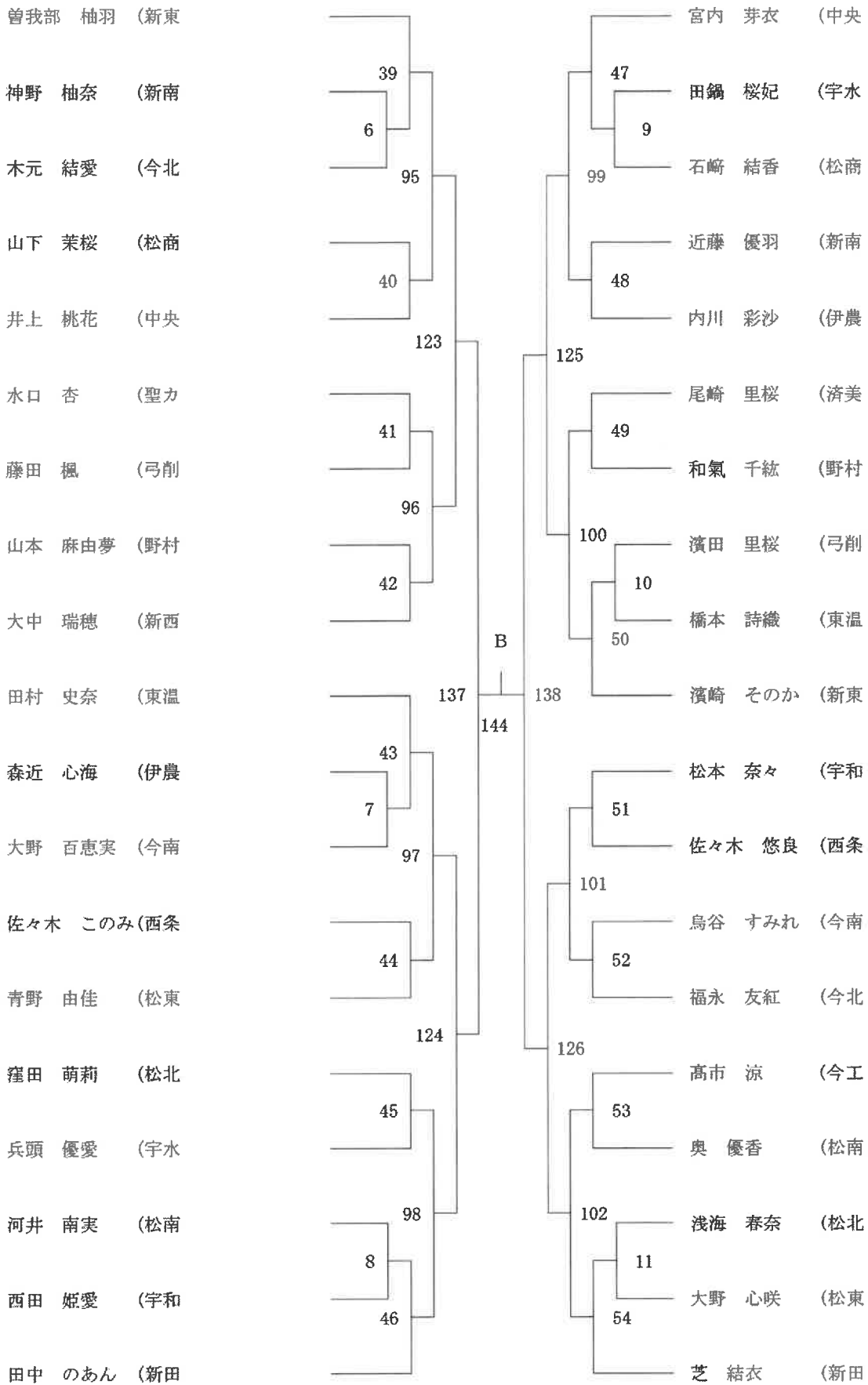

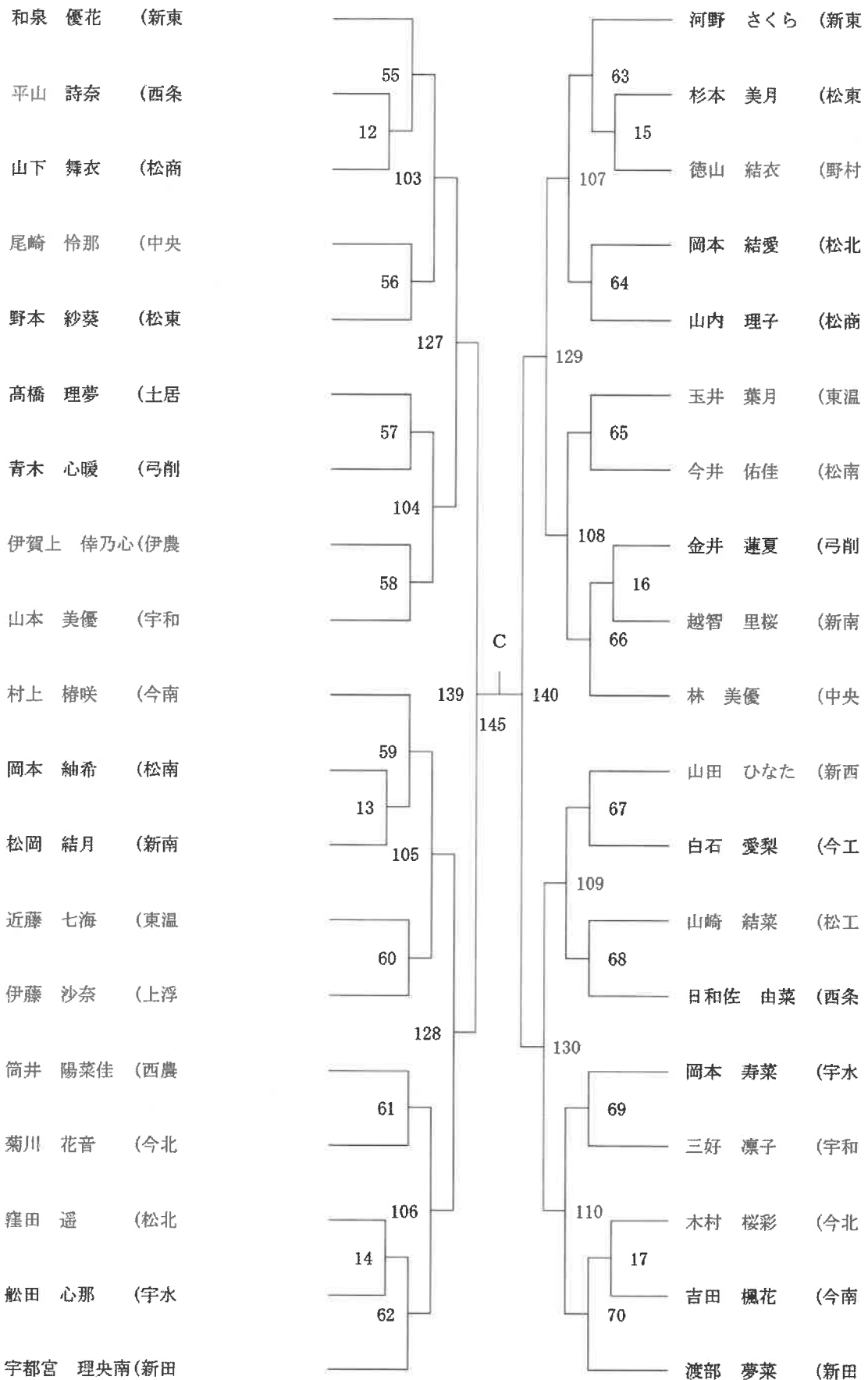

篠原 多輝 (新東)
堀上 愛鈴 (東温)
大沢 心温 (今北)
齋原 千惺 (松商)
大野 心漣 (中央)
篠原 花奈 (新西)
菅 梨々愛 (西条)
伊藤 心優 (宇水)
原山 春音 (弓削)
加藤 芽維里 (松東)
松島 沙優 (伊農)
重松 優那 (松南)
片上 紗来 (新南)
西原 歩乃加 (愛附)
堀田 舞花 (今南)
丸島 杏未 (宇和)
森 妃菜香 (松北)
竿田 風奏 (新田)

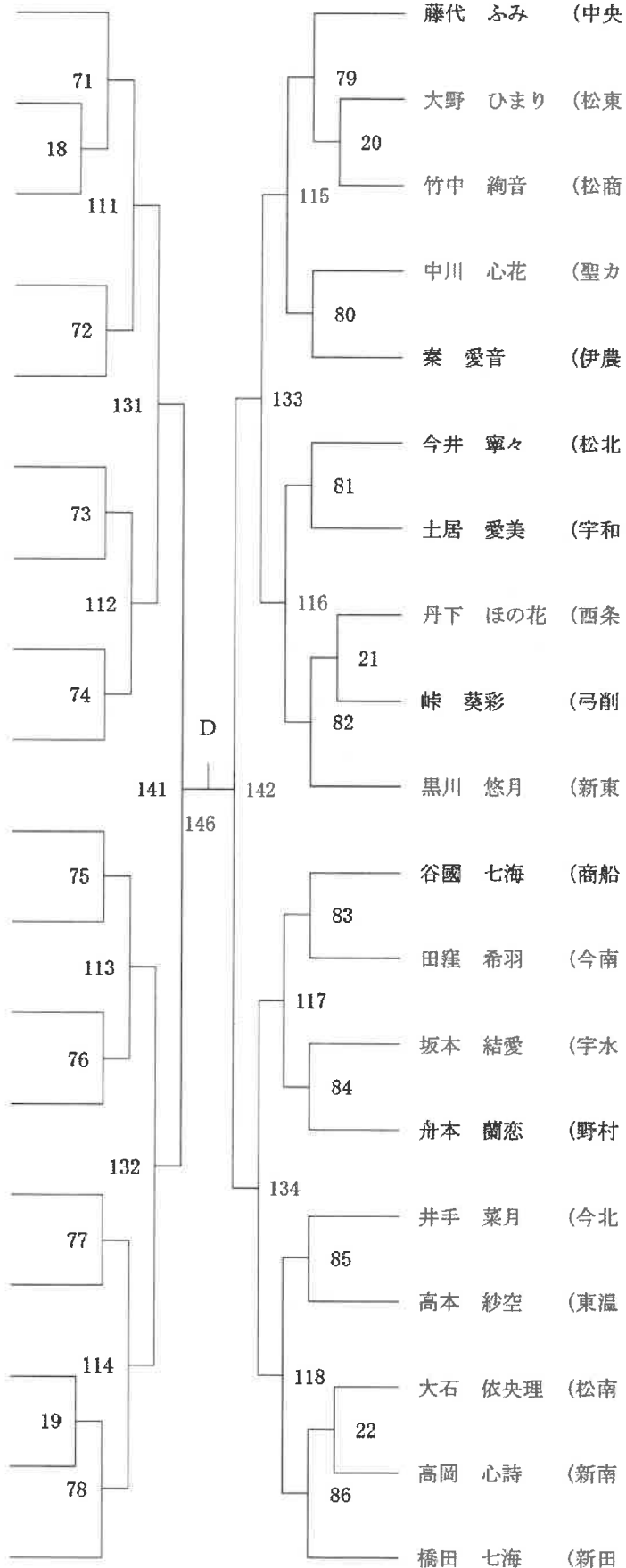

卓

球

(令和8年度)

兼全国及び四国高等学校選手権県予選

1. 日時 5月 31日 (日) 9:30 男女シングルス(予選ベスト32決定まで) 開場8:00
6月 6日 (土) 9:00 男女シングルス(決勝リーグまで) 開場8:00

2. 会場 5月 31日 (日) 愛媛県総合運動公園体育館
6月 6日 (土) 西条市総合体育館

《 男子 単 予 選 3 》

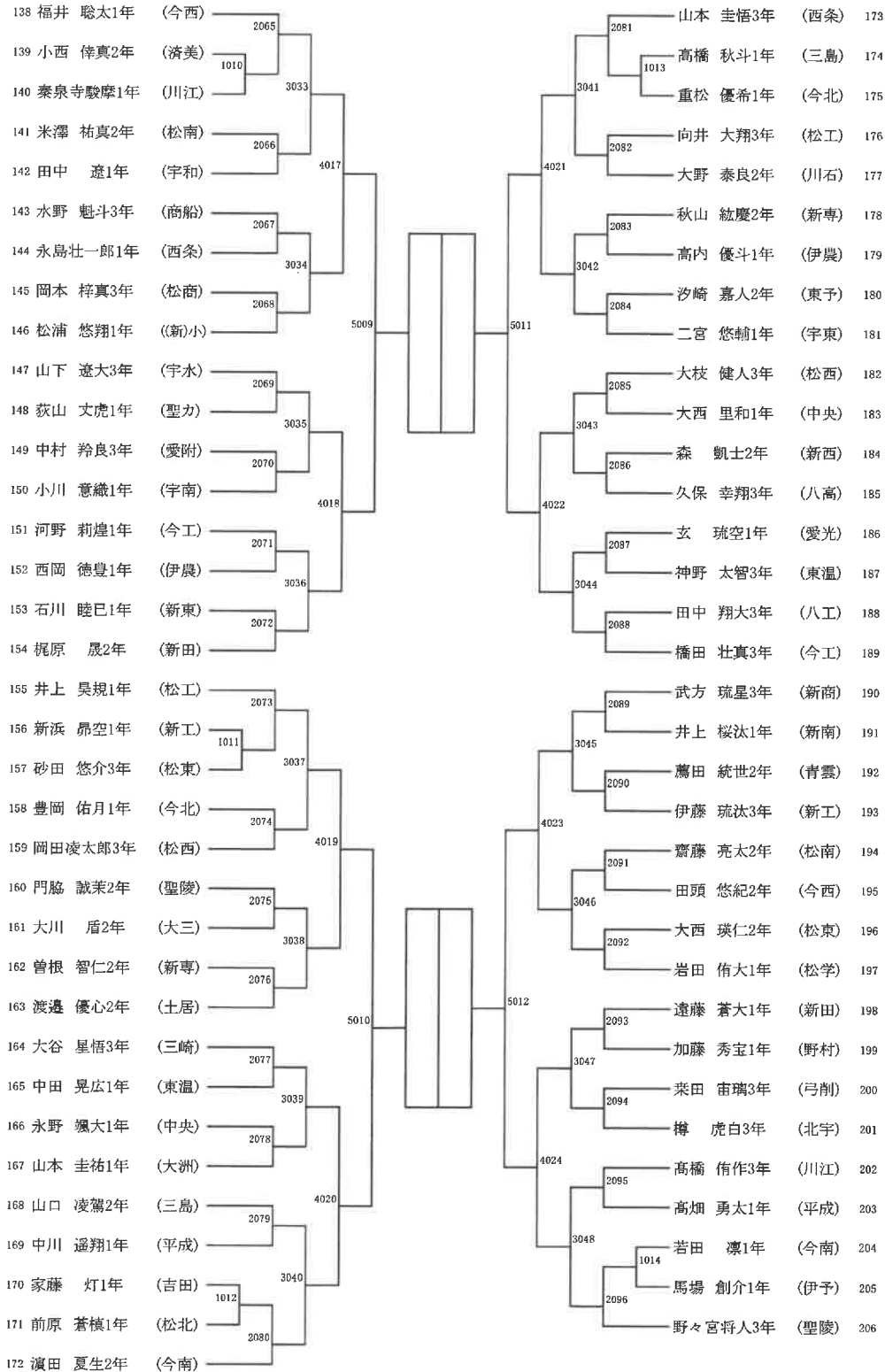

※ シングルスにおいて予選ベスト32まで勝ち上がった選手は、本戦の組み合わせを決定するため、本部にて抽選を行います。

卓 球

(令和8年度)

兼全国及び四国高等学校選手権県予選

1. 日時 5月 31日 (日) 9:30 男女シングルス(予選ベスト32決定まで) 開場8:00
 6月 6日 (土) 9:00 男女シングルス(決勝リーグまで) 開場8:00

2. 会場 5月 31日 (日) 愛媛県総合運動公園体育館
 6月 6日 (土) 西条市総合体育館

《 男子 単 予 選 7 》

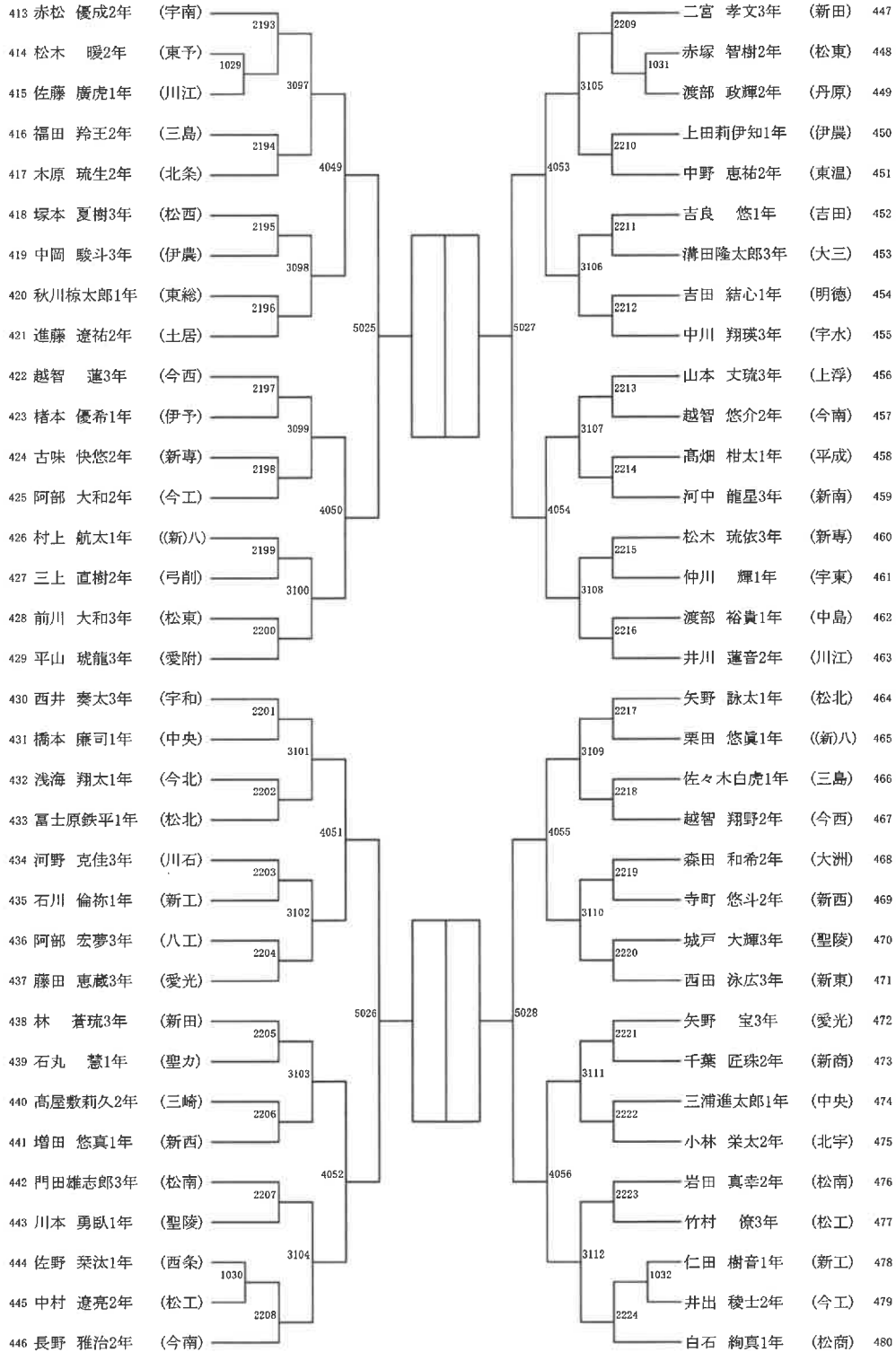

※ シングルスにおいて予選ベスト32まで勝ち上がった選手は、本戦の組み合わせを決定するため、本部にて抽選を行います。

卓

球

(令和8年度)

兼全国及び四国高等学校選手権県予選

1. 日時 5月 30日(土) 9:30 男女ダブルス(予選ベスト32決定まで) 開場8:30
 6月 5日(金) 10:00 男女ダブルス(決勝リーグまで) 開場9:00
2. 会場 5月 30日(土) 愛媛県総合運動公園体育館
 6月 5日(金) 西条市総合体育館

《 男子 複 予 選 3 》

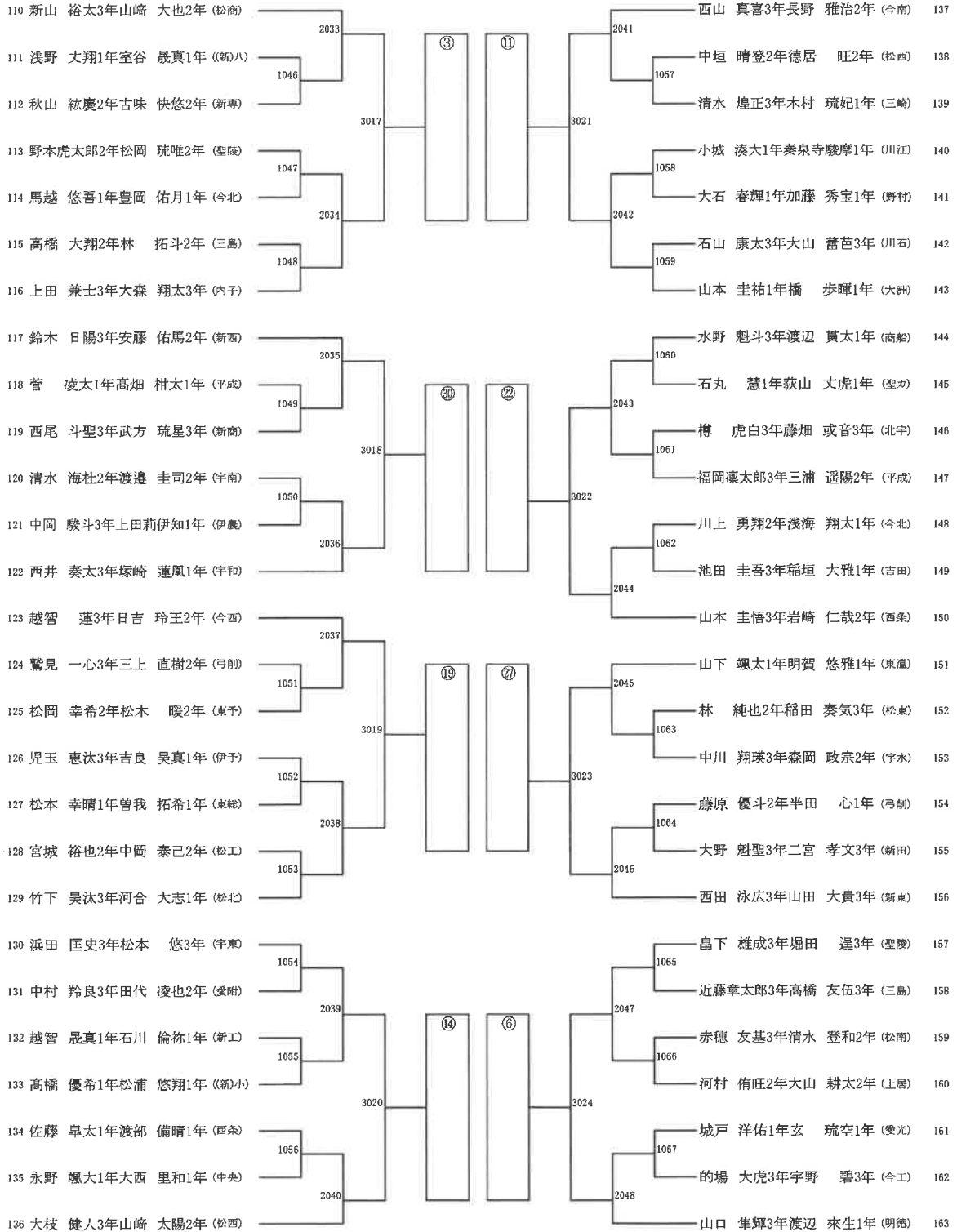

卓

球

(令和8年度)

兼全国及び四国高等学校選手権県予選

1. 日時 5月 31日 (日) 9:30 男女シングルス(予選ベスト32決定まで) 開場8:00
6月 6日 (土) 9:00 男女シングルス(決勝リーグまで) 開場8:00

2. 会場 5月 31日 (日) 愛媛県総合運動公園体育館
6月 6日 (土) 西条市総合体育館

《女子単予選2》

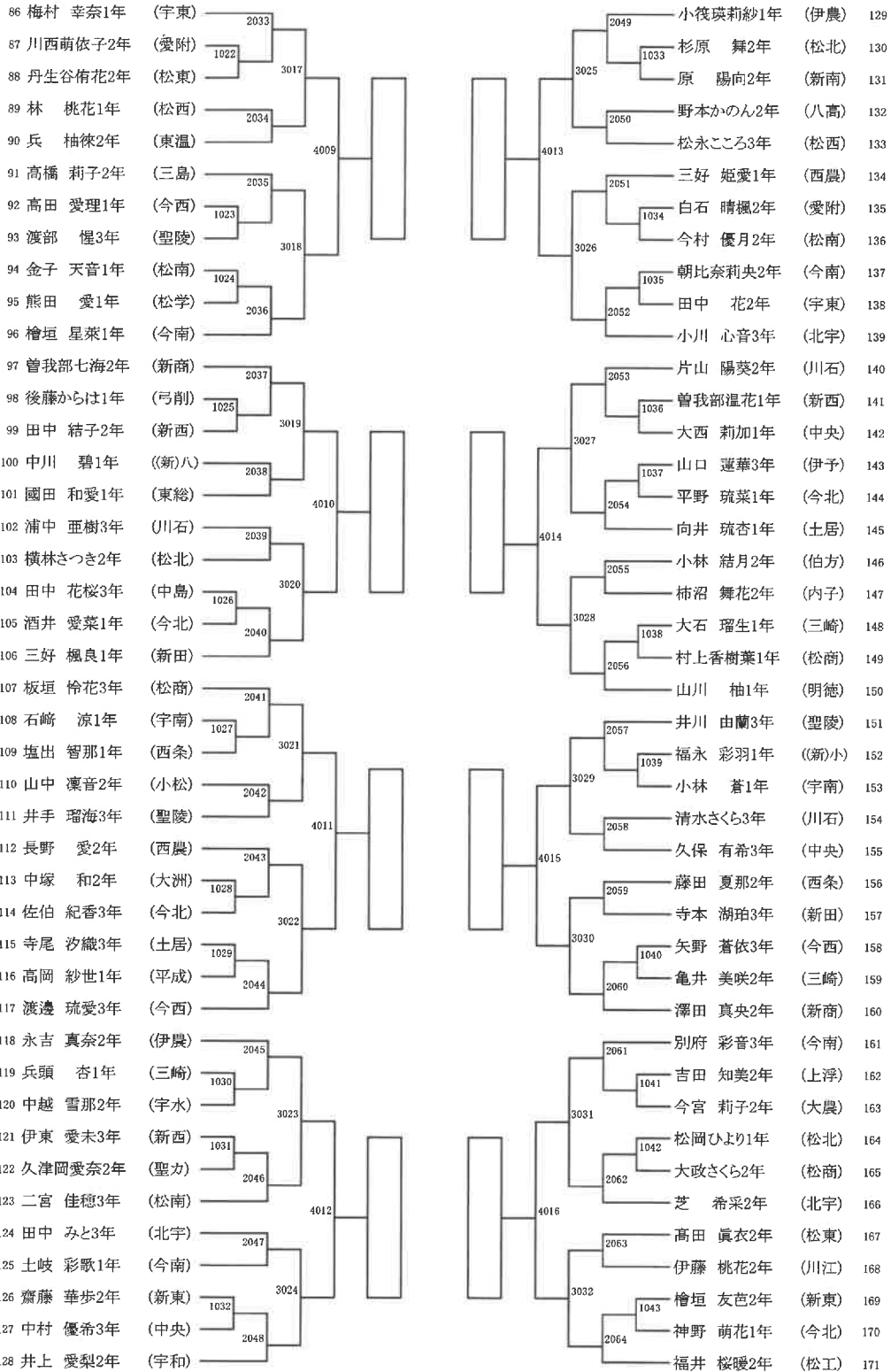

※ シングルスにおいて予選ベスト32まで勝ち上がった選手は、本戦の組み合わせを決定するため、本部にて抽選を行います。

卓 球

(令和8年度)

兼全国及び四国高等学校選手権県予選

1. 日時 5月 31日 (日) 9:30 男女シングルス(予選ベスト32決定まで) 開場8:00
 6月 6日 (土) 9:00 男女シングルス(決勝リーグまで) 開場8:00

2. 会場 5月 31日 (日) 愛媛県総合運動公園体育館
 6月 6日 (土) 西条市総合体育館

《 女子 単 予 選 3 》

172	増田 佐梨2年	(今北)	2055		2081	溝田みこの3年	(愛附)	215
173	渡部友萌香1年	(今南)	1044	3033	1055	越智あかり2年	(平成)	216
174	木下 柚那1年	(新田)				鎌倉 柑菜1年	(松商)	217
175	三木 美愛3年	(松東)	2056		2082	篠原 乃愛2年	(新商)	218
176	武内 七星2年	(北宇)		4017		葉師寺舞奈1年	(宇東)	219
177	土手莉里子3年	(松北)	2067		2083	門田 百花3年	(伊農)	220
178	山本 華愛2年	(宇東)	1045		1056	相原 悠花1年	(今西)	221
179	鈴木 幸織2年	(松西)		3034		梅原 心愛2年	(新南)	222
180	佐々木菜月2年	(中央)	1046		1057	藤川 結羅1年	(宇南)	223
181	山地 歩花1年	(西条)	2068		2084	谷 悠羽1年	(新東)	224
182	光宗 桃3年	(愛附)				西川 祐未3年	(川石)	225
183	高科 菜穂3年	(土居)	2069		2085	辻井 美羽3年	(松南)	226
184	丹下 ルイ3年	(中島)	1047	3035	1058	白澤 希空2年	(三崎)	227
185	岡田 理愛2年	(松南)				山本紗弥華3年	(北宇)	228
186	沼田菜々子1年	(松商)	2070		2086	稲垣 綾梨1年	(東総)	229
187	松浦 奏菜2年	(弓削)		4018		真鍋愛実菜2年	(小松)	230
188	和田 瑞希1年	(伊農)	2071		2087	野口 倭愛3年	(丹原)	231
189	堀江亜侑咲1年	((新)八)				越智 果林1年	(今北)	232
190	原 百香2年	(聖陵)	1048	3036	1059	星野 鈴花2年	(今南)	233
191	岩崎 紗奈2年	(新西)	2072		2088	丸山 愛恩1年	(東温)	234
192	西田 紫蓮3年	(宇和)				飯田 光春1年	((新)八)	235
193	大野 柚3年	(今南)	2073		2089	阿部 優月3年	(伯方)	236
194	山本 美空3年	(北宇)	1049	3037	1060	今井 琴美1年	(松北)	237
195	山本 葉月2年	(伊農)				宮下 真緒2年	(川石)	238
196	岡 凜音3年	(聖カ)	2074		2090	山中 莉乃3年	(松商)	239
197	伊藤 柚乃2年	(小松)		4019		村上 瑞季2年	(西条)	240
198	矢埜 心結2年	(松工)	2075		2091	井出 楓菜2年	(明德)	241
199	藤田 菜央2年	(聖陵)	1060		2091	宮内 美結3年	(大洲)	242
200	宇都宮芽愛1年	(帝京)		3038	1061	林 愛耶音2年	(聖陵)	243
201	鈴木 心優1年	(三島)	1051		2092	岡田 琴羽2年	(内子)	244
202	玉井寧々花2年	(大洲)	2076			田村 凜3年	(伊予)	245
203	鳥羽 美晴2年	(今北)			2093	高橋和奏寧3年	(新西)	246
204	佐々木菜音2年	(川石)	2077		1062	松木 心優1年	(今西)	247
205	玉井 凜1年	(新西)	1052	3039		名田 朱里2年	(中央)	248
206	寺尾 柑夏2年	(川江)			1063	川岡美沙希3年	(西農)	249
207	瀬尾知奈都2年	(西農)	1053		2094	山本 希唯1年	(宇和)	250
208	入野 花菜2年	(松南)	2078			門田 眺空2年	(愛附)	251
209	毛利 千乃3年	(新東)		4020		三山 媛2年	(松西)	252
210	八幡 咲来1年	(三崎)	2079		2095	鎌田 凜華3年	(土居)	253
211	越智 彩楓2年	(中央)				竹崎 柚衣2年	(松南)	254
212	森田 優花2年	(平成)	1054	3040	1064	伊藤 葉菜2年	(新田)	255
213	山脇 柚葉3年	(松商)	2080		2096	越智ほのか3年	(今北)	256
214	矢野瑚々音1年	(今西)						

※ シングルスにおいて予選ベスト32まで勝ち上がった選手は、本戦の組み合わせを決定するため、本部にて抽選を行います。

卓

球

(令和8年度)

兼全国及び四国高等学校選手権県予選

1. 日時 5月 31日 (日) 9:30 男女シングルス(予選ベスト32決定まで) 開場8:00
6月 6日 (土) 9:00 男女シングルス(決勝リーグまで) 開場8:00

2. 会場 5月 31日 (日) 愛媛県総合運動公園体育館
6月 6日 (土) 西条市総合体育館

《 女子 単 予 選 4 》

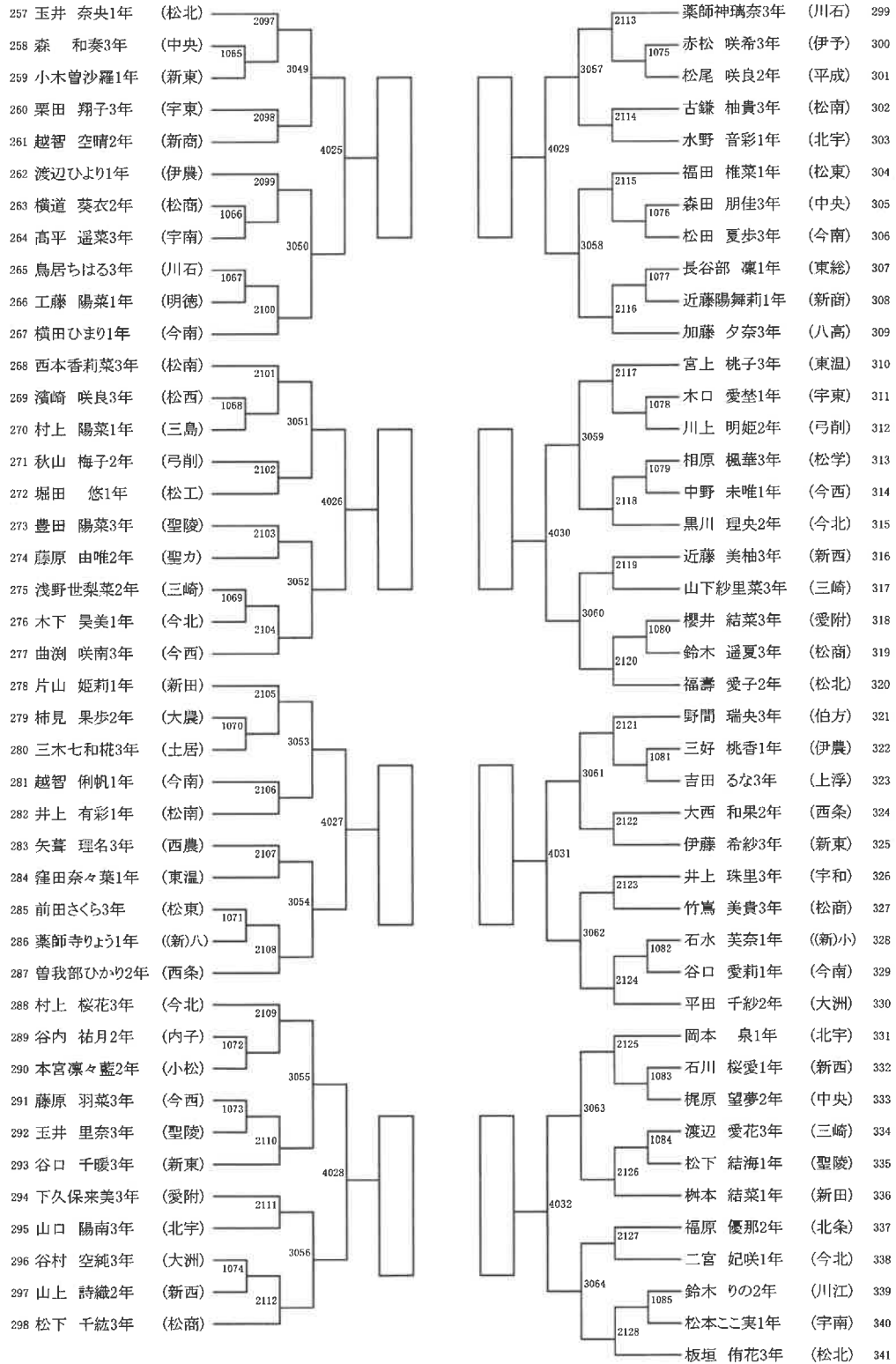

※ シングルスにおいて予選ベスト32まで勝ち上がった選手は、本戦の組み合わせを決定するため、本部にて抽選を行います。

1. 日時 5月 30日(土) 9:30 男女ダブルス(予選ベスト32決定まで) 開場8:30
6月 5日(金) 10:00 男女ダブルス(決勝リーグまで) 開場9:00

2. 会場 5月 30日(土) 愛媛県総合運動公園体育館
6月 5日(金) 西条市総合体育館

《 女子 複 予 選 1 》

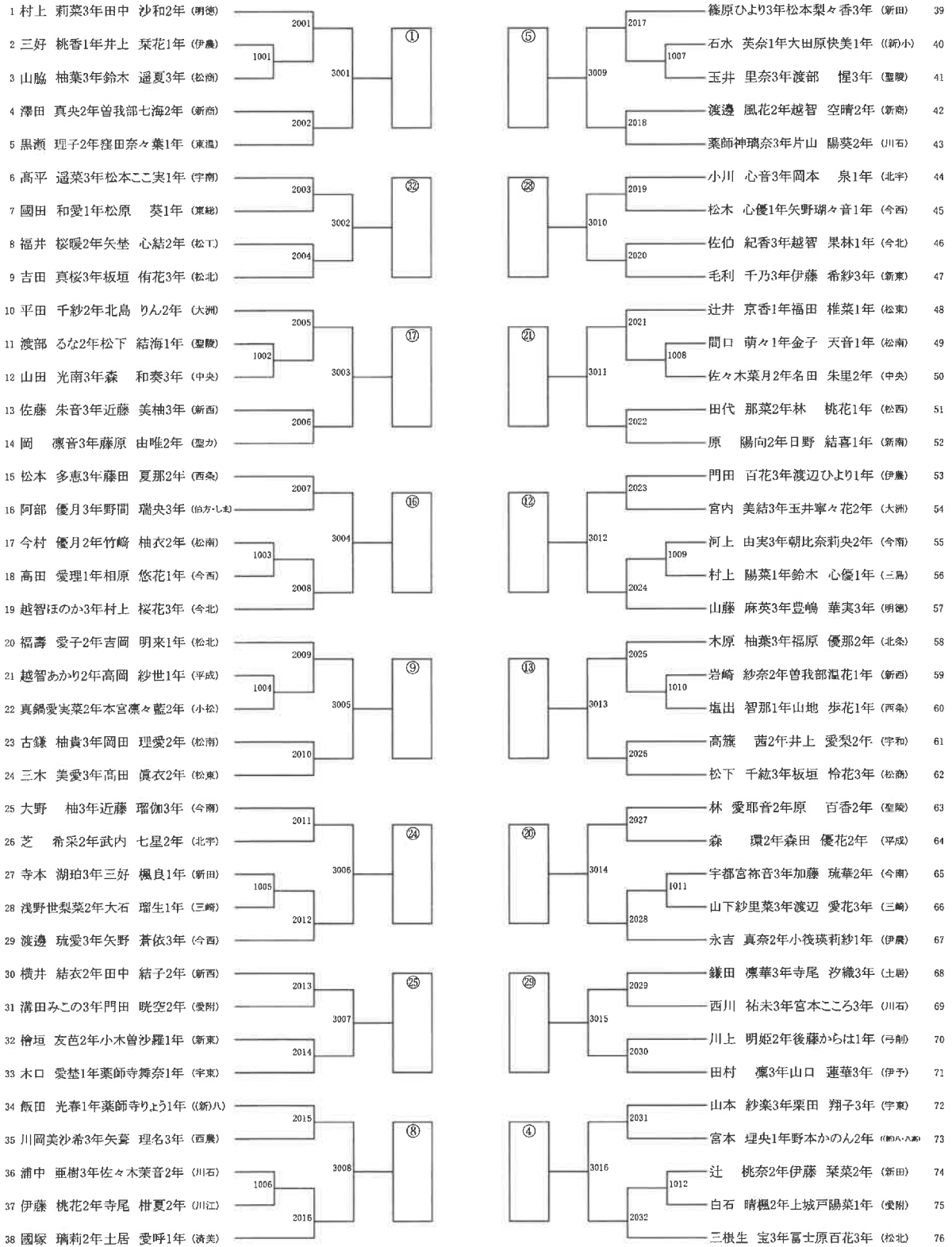

ソフトテニス

(令和8年度)

兼全国及び四国高等学校選手権予選

日時・会場 5月 30日(土) (男子)松山中央公園 (女子)津島プレーランド
 6月 6日(土) (男女)松山中央公園
 7日(日) ”

《 試合進行表 2 》

※試合進行によってはコート変更もあり得ます。

(大会1日目) 〈女子〉 個人戦ベスト16まで:津島プレーランド

	メイン	1	2	3	4	5	6	7	8	9	10	11
9:10	開 会 式											
9:30	2-3	13-14	33-34	49-50	63-64	80-81	95-96	111-112	125-126	141-142	151-152	
10:00	7-8	19-20	39-40	53-54	69-70	84-85	101-102	115-116	131-132	145-146	155-156	
	9-10	23-24	43-44	59-60	73-74	89-90	105-106	121-122	135-136	139-140	157-158	
11:00	1~3	29-30	32~34	47-48	75-76	91-92	94~96	109-110	124~126	141~143	162-163	
	4-5	17-18	35-36	49~51	62~64	78-79	97-98	111~113	127-128	144~146	154~156	
12:00	6~8	19~21	37-38	52~54	65-66	80~82	99-100	114~116	129-130	147-148	157~159	
	9~11	22~24	39~41	55-56	67-68	83~85	101~103	117-118	131~133	149-150	160-161	
13:00	12~14	25-26	42~44	57-58	69~71	86-87	104~106	119-120	134~136	151~153	162~164	
	15-16	27-28	45-46	59~61	72~74	88~90	107-108	121~123	137-138	144~148	154~159	
14:00	1~5	29~31	32~36	47~51	75~77	91~93	94~98	109~113	124~128	149~153	160~164	
	6~11	17~21	37~41	52~56	62~66	78~82	99~103	114~118	129~133	139~143	144~153	
15:00	12~16	22~26	42~46	57~61	67~71	83~87	104~108	119~123	134~138	124~133	154~164	
	1~11	27~31	32~41	52~61	72~77	88~93	94~103	104~113		134~143		
16:00	12~21	22~31	42~51	62~71	72~82	83~93		114~123				

(大会2日目) 団体ベスト8及び個人決勝まで:松山中央公園

	男 子								女 子							
	B1	B2	B3	B4	A1	A2	A3	A4	C1	C2	C3	C4	D1	D2	D3	D4
9:30	開 会 式															
10:00	2-3	6-7	11-12	17-18	21-22	27-28	30-31	36-37	1-2	5-6	9-10	13-14	17-18	21-22	25-26	29-30
11:00																
12:00	4-5	8-9	13-14	15-16	23-24	25-26	32-33	34-35	3-4	7-8	11-12	15-16	19-20	23-24	27-28	31-32
13:00	1~3	6~9	10~12	17~19	20~22	27~29	30~33	36~38	1~4	5~8	9~12	13~16	17~20	21~24	25~28	29~32
14:00																
15:00	1~5		10~14	15~19	20~24	25~29		34~38								
16:00	団体戦終了後 個人戦ベスト16進出ペアの練習割り当て															
	ベスト16の対戦															
17:00	個人戦準々決勝															
	個人戦準決勝及びインターハイ代表決定戦															
18:00	個人決勝															

(大会3日目) 団体決勝まで:松山中央公園

	男 子				女 子			
	B1	B3	A2	A4	C1	C3	D2	D4
9:30	開 会 式							
10:00	準々決勝	準々決勝	準々決勝	準々決勝	準々決勝	準々決勝	準々決勝	準々決勝
11:00								
12:00	準決勝	準決勝			準決勝	準決勝		
13:00								
14:00	決 勝				決 勝			

ソフトテニス

(令和8年度)

兼全国及び四国高等学校選手権予選

日時・会場 5月 30日(土) (男子)松山中央公園 (女子)津島プレーランド
 6月 6日(土) (男女)松山中央公園
 7日(日) //

《 練習割り当て 》

※公平を期するために、練習割当以外のコート練習は禁止。

※松山中央公園・津島プレーランドともにコート以外でのボールを使った練習は禁止

(大会1日目) 〈男子〉 松山中央公園

	A1	A2	A3	A4	B1	B2	B3	B4	C1	C2	C3	C4	D1	D2	D3	D4	
8:10	済美15				愛附9				松工12				松工1	伊農6	聖陵3		
8:20	松北15				松南3	松南2	内子3		新田15				丹原9				
8:30	平成6	平成2	東総3		松東9				松東1	東温12				松西12			
8:40	三島15				三島2	伯方3	新専3		今北12				今北1	伊予3	今東5		
8:50	西条9		西条2	新西9		吉田3		新工8				今工15					
9:00	北宇12				八高6		八工6		(新)八3	(新)八2	川石3	新東14					
9:10	宇東9		宇東1	大洲10				宇和6		宇南6		南宇6					
9:20			野村1														

(大会1日目) 〈女子〉 津島プレーランド

	メイン	1	2	3	4	5	6	7	8	9	10	11
8:10												
8:20	南宇3		八・川4	宇南3	北宇3	宇和2	愛附3	大洲3	内子3	大洲・内子1	宇東3	宇東3
8:30	松東3		松南3	東温3	東温3	松北3	松北3	松北2	平成3	新田3	新田3	新田3
8:40	新商3		松商3	済美3	済美3	済美3	済美3	上浮2	松西3	松西3	今北3	今北3
8:50	新南3		新南3	新東1	新東3	丹原3	西条3	西条3	西条3	聖力2	聖力3	聖力3
9:00	弓削1		弓削3	新西3	新西3	新西3	三島2	三島3	三島3	川江2	川江3	川江3
9:00	東予2											

(大会2日目) 松山中央公園

	男子								女子							
	B1	B2	B3	B4	A1	A2	A3	A4	C1	C2	C3	C4	D1	D2	D3	D4
8:10	1	9	10	19	20	29	33	38	4	8	12	16	20	24	28	32
8:25	5	8	14	17	24	26	32	35	3	7	11	15	19	23	27	31
8:40	4	7	13	15	23	25	31	34	2	6	10	14	18	22	26	30
8:55	3	6	12	18	22	28	30	37	1	5	9	13	17	21	25	29
9:10	2		11	17	21	27		36								
9:25																

(大会3日目) 松山中央公園

男子コート	B1	B2	B3	B4	A1	A2	A3	A4
女子コート	C1	C2	C3	C4	D1	D2	D3	D4
9:10	男子:1~5	男子:6~9	男子:10~14	男子:15~19	男子:20~24	男子:25~29	男子:30~33	男子:34~38
9:30	女子:1~4	女子:5~8	女子:9~12	女子:13~16	女子:17~20	女子:21~24	女子:25~28	女子:29~32

ソフトテニス

(令和8年度)

兼全国及び四国高等学校選手権予選

日時・会場 5月 30日(土) 津島プレーランド テニスコート
6月 6日(土) 松山中央公園 テニスコート

《 女子個人 1 》

	5月30日	6月6日	5月30日
1 山崎・小川(済美)			伊藤・廣瀬(済美) 42
2 馬越・大谷(新商)			河村・北谷(三島) 43
3 濱崎・高田(北宇)			榎室・松岡(松北) 44
4 永和・菊池(松西)			南・藤本(新田) 45
5 森田・一藤(大洲)			碓井・徳永(川江) 46
6 森・山川(西条)			横田・森(聖カ) 47
7 中原・近本(新南)			湯浅・米澤(新東) 48
8 三好・原田(新田)			青木・秋田(平成) 49
9 大野・菅(川江)			近藤・伊藤(新西) 50
10 宮本・玉井(松南)			久保・菊池(彩)(川石) 51
11 宮本・岡崎(宇東)			高橋・日野(新南) 52
12 渡部・藤原(松北)			小椋・越智(結)(東温) 53
13 吉田・神野(新西)			武内・岡田(南宇) 54
14 増田・小西(東温)			八塚・金子(松西) 55
15 吉良・松本(松東)			釣本・臼坂(西条) 56
16 野村・花岡(三島)			大上・片山(松東) 57
17 岩本・岡(宇和)			工藤・藤永(新商) 58
18 寺下・笠(弓削)			村上・高本(弓削) 59
19 長野・菅原(新東)			長浜・小澤(上浮) 60
20 三好・山本(聖カ)			前田・三好(宇東) 61
21 櫛部・河上(今北)			茨木・池田(新田) 62
22 乗松・浪本(聖カ)			小杉・岩崎(新西) 63
23 井上・三木(平成)			中山・大森(松西) 64
24 越智・篠宮(西条)			吉岡・村上(三島) 65
25 清洲(麗)・清洲(愛)(東総)			西隅・西山(大洲) 66
26 金光・井上(新田)			大隅・水本(内子) 67
27 藤岡・森(今東)			一色・山内(丹原) 68
28 池内・上田(松北)			大柳・吉田(聖カ) 69
29 井原・亀窟(三島)			河上・西原(新南) 70
30 松末・坂本(宇東)			中川・齋宮(済美) 71
31 香川・清家(済美)			森・影山(宇東) 72
32 森川・伊藤(今北)			一宮・小泉(新西) 73
33 田中・竹本(内子)			西尾・赤松(吉田) 74
34 重見・谷口(松商)			池田・篠崎(松北) 75
35 阿部・近藤(西条)			井上・長野(川江) 76
36 稲田・井ノ口(済美)			北村・木下(済美) 77
37 塩田・谷野宮(新西)			谷野宮・鍵山(西条) 78
38 河野・森本(東温)			宮地・片谷(松商) 79
39 佐伯・相原(愛附)			近藤・眞田(宇南) 80
40 眞鍋・大西(川江)			伊手・武田(松南) 81
41 平田・菊池(寧)(川石)			崎山・菊川(今北) 82

日時・会場 5月30日(土) 津島プレーランド テニスコート
6月6日(土) 松山中央公園 テニスコート

《 女子個人 2 》

	5月30日	6月6日	5月30日
83 矢野(朱)・伊東(今北)			森本・菊川(済美) 124
84 藤井・玉井(松西)			加賀谷・丸田(弓削) 125
85 宮本・安藤(宇和)			大野・尾上(大洲) 126
86 石谷・中村(東温)			中林・三宅(新商) 127
87 奥野・河野(大洲)			有田・赤尾(松北) 128
88 堺井・森田(三島)			武田・徳田(宇東) 129
89 銚石・福岡(平成)			横野・浦部(聖カ) 130
90 安岡・阿部(新南)			鈴木・越智(三島) 131
91 箱岡・大森(聖カ)			河端・岩井(新田) 132
92 曾我・妻鳥(西条)			松崎・内山(新西) 133
93 岡崎・正岡(済美)			山本・橋田(西条) 134
94 越智・平田(済美)			岡田・佐々木(松西) 135
95 白石・佐々木(新東)			高橋(朋)・栗本(川江) 136
96 辻・岡(松北)			吉見・弓達(済美) 137
97 井手・澤田(弓削)			丹下・高橋(新南) 138
98 山崎・小野(新八)			菊池(優)・山本(八高) 139
99 池田・高田(宇南)			伊藤・矢野(新東) 140
100 土居・篠原(新西)			水野・宮内(北宇) 141
101 松綱・堀上(新田)			岩田・大西(新田) 142
102 武村・上浜(川江)			岡野・桑名(今北) 143
103 西山・菊地(内子)			近藤・浅井(聖カ) 144
104 關本・山下(済美)			文野・藤田(新西) 145
105 高橋・横山(西条)			曾我・大野(松北) 146
106 松尾・谷(松東)			小野・工藤(丹原) 147
107 小野・井川(三島)			岡崎・松本(南宇) 148
108 玉井・重松(松北)			山本・森(内子) 149
109 徳永・柳瀬(丹原)			土岐・國安(松南) 150
110 山本・森本(北宇)			藤原・守屋(三島) 151
111 戒田・池川(松西)			一色・水岡(平成) 152
112 宇佐美・久保田(今東)			早川・牧野(宇東) 153
113 大田(夢)・松田(新田)			小城・矢野(莉)(今北) 154
114 田坂・稲見(西条)			次屋・久徳(宇南) 155
115 日野・岡本(愛附)			小島・安部(東温) 156
116 菊地・中野(南宇)			武内・池田(伊予) 157
117 曾我・石井(新西)			松本・篠原(川江) 158
118 門田・長井(聖カ)			大田(幸)・山内(新田) 159
119 高橋(杏)・宮内(川江)			渡部・佐々木(愛附) 160
120 中田・菅(上浮)			秋山・日浦(西条) 161
121 石水・小笠原(東総)			今村・坂本(松商) 162
122 越智(優)・吉田(東温)			深川・近藤(新南) 163
123 田中・三瀬(宇東)			渡邊・池田(済美) 164

ソフトテニス

(令和8年度)

兼全国及び四国高等学校選手権予選

日時・会場 6月 6日(土) 松山中央公園テニスコート
7日(日) 松山中央公園テニスコート

《女子団体》

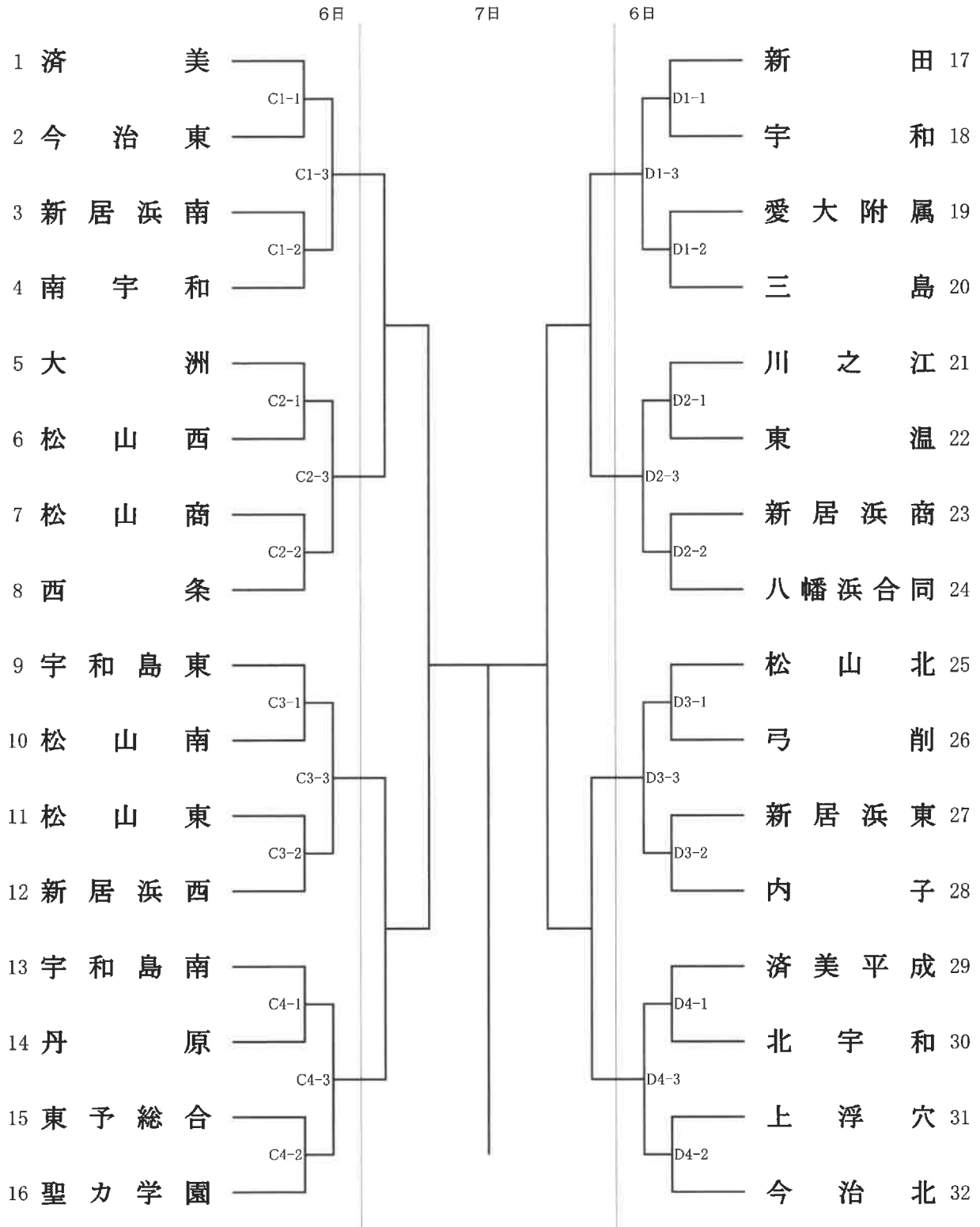

※八幡浜合同・・・八高・(新)八・川石

ソフトボール

(令和8年度) 兼全国及び四国高等学校選手権県予選

- 日時 6月5日(金) 6月6日(土) 6月8日(月) *全日程、雨天順延
- 会場 女子 6月5日・6月6日 松山中央公園 (A…テニスコート側、B…武道館側)
男子 6月8日 松山中央公園 (A…テニスコート側、B…武道館側)

〈女子〉

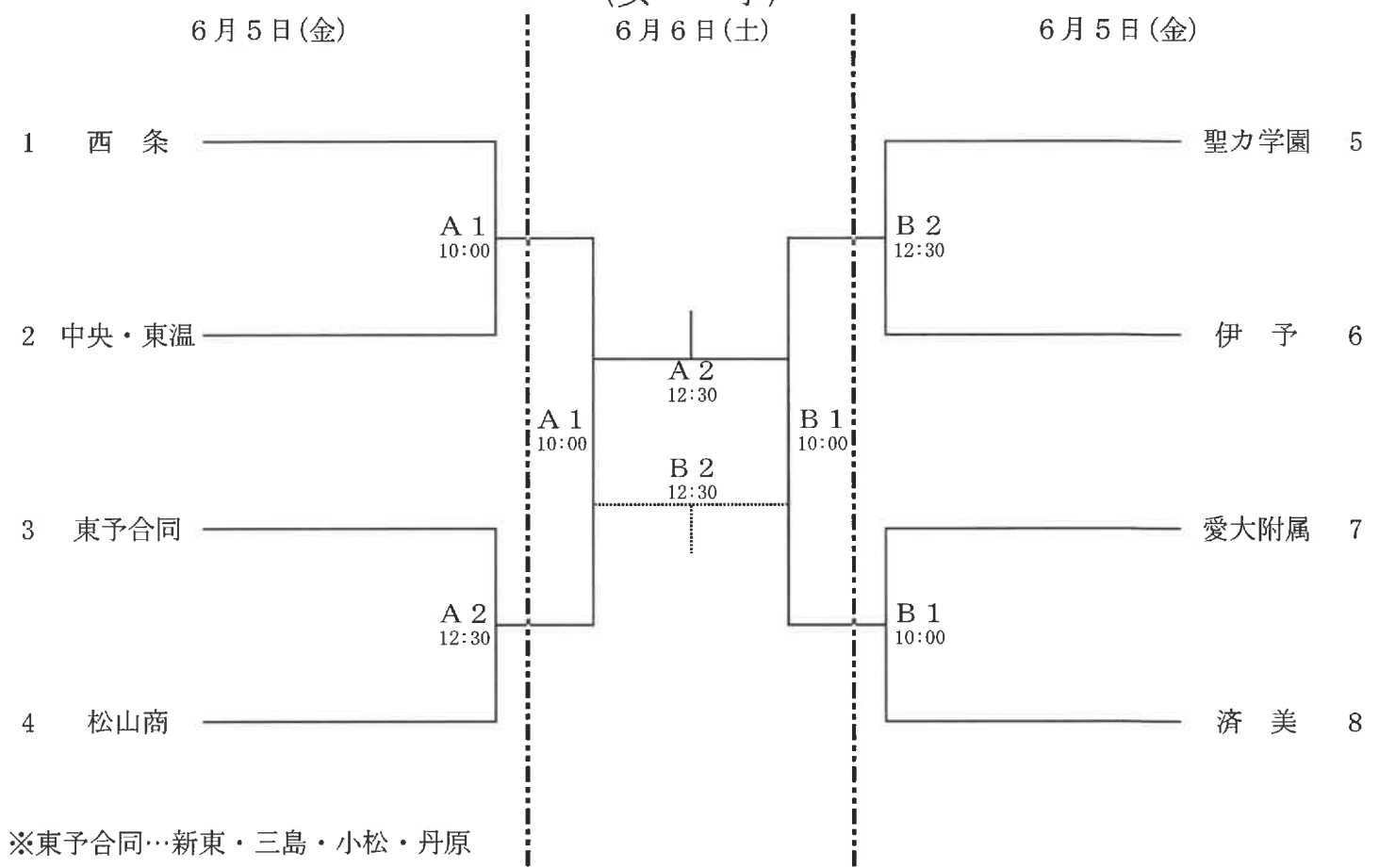

〈男子〉

6月8日(月)

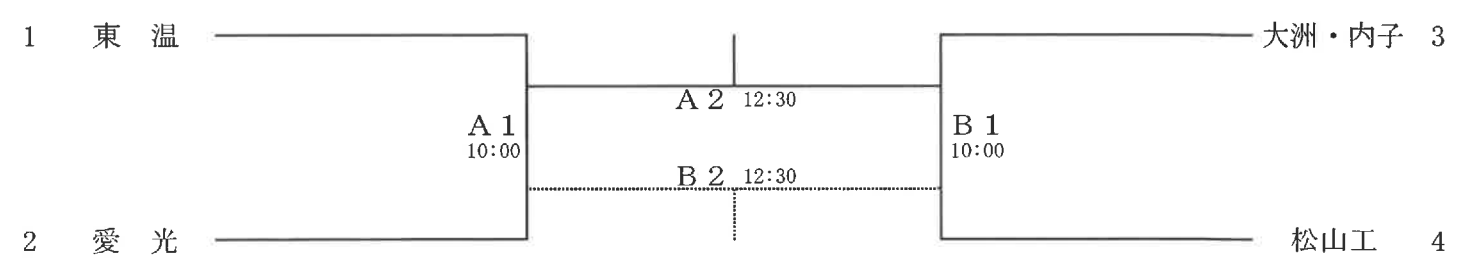

- メンバー変更は6月3日(水)の変更期限を厳守し、前田までデータを添付送信。当日、選手名簿を配布します。
- 大会前に監督会議に代えて各チームに注意事項のメールを送信するので、各チームで事前指導をお願いします。

